

Note: If the power supply cord is damaged, it should be replaced by qualified personnel or in Latin America by an authorized service center.
Do not attempt to modify the plug in any way. If the plug does not fit fully into the outlet, reverse the plug. If it still does not fit, contact a qualified electrician. Do not attempt to modify the plug in any way.
This appliance has a polarized plug (one blade is wider than the other). To reduce the risk of electric shock, this plug is intended to fit into a polarized outlet only one way. If the plug does not fit fully into the outlet, reverse the plug. If it still does not fit, contact a qualified electrician. Do not attempt to modify the plug in any way.
The cord of this appliance was selected to reduce the possibility of tangling in or tripping over a longer cord. If more length is needed, use an extension cord rated no less than 10 amperes, (for 220 volts rated products, use an extension cord rated no less than 6 amperes.) When using an extension cord, do not let it drape over the working area or dangle where someone could accidentally trip over it. Handle cord carefully for longer life; avoid jerking or straining it at outlet and appliance connections.

ELECTRIC CORD
The cord of this appliance was selected to reduce the possibility of tangling in or tripping over a longer cord. If more length is needed, use an extension cord rated no less than 10 amperes, (for 220 volts rated products, use an extension cord rated no less than 6 amperes.) When using an extension cord, do not let it drape over the working area or dangle where someone could accidentally trip over it. Handle cord carefully for longer life; avoid jerking or straining it at outlet and appliance connections.

POLARIZED PLUG (120V Models Only)
This appliance has a polarized plug (one blade is wider than the other). To reduce the risk of electric shock, this plug is intended to fit into a polarized outlet only one way. If the plug does not fit fully into the outlet, reverse the plug. If it still does not fit, contact a qualified electrician. Do not attempt to modify the plug in any way.

SAVE THESE INSTRUCTIONS.

- Do not use outdoors.
- Do not let cord hang over edge of table or counter or touch hot surfaces.
- Do not open cans of flammable liquids such as lighter fluids.
- Do not use appliance for other than intended use.
- The use of attachments not recommended or sold by the appliance manufacturer may cause fire, electric shock or injury.
- Do not operate any appliance with a damaged cord or plug, or after the appliance malfunction, or has been dropped or damaged in any manner. Return appliance to the nearest authorized service facility for examination, repair or electrical or mechanical adjustment. Or, call the appropriate toll-free number on the cover of this manual.
- Do not operate any appliance with a damaged cord or plug, or after the appliance malfunction, or has been dropped or damaged in any manner. Return appliance to the nearest authorized service facility for examination, repair or electrical or mechanical adjustment. Or, call the appropriate toll-free number on the cover of this manual.
- Avoid contact with moving parts.
- Do not operate any appliance with a damaged cord or plug, or after the appliance malfunction, or has been dropped or damaged in any manner. Return appliance to the nearest authorized service facility for examination, repair or electrical or mechanical adjustment. Or, call the appropriate toll-free number on the cover of this manual.
- Do not open cans of flammable liquids such as lighter fluids.
- Do not use appliance for other than intended use.
- Do not let cord hang over edge of table or counter or touch hot surfaces.
- Do not open pressurized (aerosol-type) cans.
- Do not open cans of flammable liquids such as lighter fluids.
- Do not use outdoors.
- Do not let cord hang over edge of table or counter or touch hot surfaces.

When using electrical appliances, basic safety precautions should always be followed, including the following:

- Read all instructions.
- To protect against electrical hazards, do not immerse appliance in water or other liquid.
- Close supervision is necessary when any appliance is used by or near children.
- Unplug from outlet when not in use, before putting on or taking off parts, and before cleaning.
- Avoid contact with moving parts.
- Do not operate any appliance with a damaged cord or plug, or after the appliance malfunction, or has been dropped or damaged in any manner. Return appliance to the nearest authorized service facility for examination, repair or electrical or mechanical adjustment. Or, call the appropriate toll-free number on the cover of this manual.
- The use of attachments not recommended or sold by the appliance manufacturer may cause fire, electric shock or injury.
- Do not let cord hang over edge of table or counter or touch hot surfaces.
- Do not open pressurized (aerosol-type) cans.
- Do not open cans of flammable liquids such as lighter fluids.
- Do not use appliance for other than intended use.

IMPORTANT SAFEGUARDS

PLEASE READ AND SAVE THIS USE AND CARE BOOK

Por favor lea este instructivo antes de usar el producto

Veuillez lire et conserver ce guide d'entretien et d'utilisation

Please Read and Save this Use and Care Book

Por favor lea este instructivo antes de usar el producto

Veuillez lire et conserver ce guide d'entretien et d'utilisation

Please Read and Save this Use and Care Book

Por favor lea este instructivo antes de usar el producto

Veuillez lire et conserver ce guide d'entretien et d'utilisation



Grand Openings™

3-in-1 Can Opener

3-en-1 Abrelatas

Ouvre-Boîte 3-en-1



Models Modelos Modèles

- CO1200**
- CO1200B**

Accessories/Parts (USA/Canada)

Accesorios/Partes (EE.UU./Canadá)

Accessoires/Pièces (É.-U./Canada)

1-800-738-0245

Note: Si el cordón de alimentación es dañado, en América Latina debe sustituirse por personal calificado o por el centro de servicio autorizado, riesgo.

CABLE ELÉCTRICO
El cable de este aparato fue escogido a fin de evitar el riesgo de enredarse o de tropezar con un cable de mayor longitud. Cualquier cable de extensión que se desba emplear, deberá estar calificado para nada menor de 15 amperios. (Para aquellos productos de 220 voltios, se deberá utilizar un cable de extensión no menor de 6 amperios.) Cuando utilice un cable de extensión, asegúrese que no interfiera con la superficie de trabajo ni que cuelgue de manera que alguien se pueda tropezar. A fin de aumentar la vida útil del cable, no tire de él ni maltrate las uniones del cable con el enchufe ni con el aparato.

ELECTRIC CORD
The cable of this appliance was selected to reduce the possibility of tangling in or tripping over a longer cord. If more length is needed, use an extension cord rated no less than 6 amperes, (for 220 volts rated products, use an extension cord rated no less than 10 amperes.) When using an extension cord, do not let it drape over the working area or dangle where someone could accidentally trip over it. Handle cord carefully for longer life; avoid jerking or straining it at outlet and appliance connections.

POLARIZED PLUG (120V Models Only)
Este aparato cuenta con un enchufe polarizado (un contacto es más ancho que el otro). A fin de reducir el riesgo de un choque eléctrico, este enchufe encaja en una toma de corriente polarizada en un solo sentido. Si el enchufe no entra en la toma de corriente, invértalo y si aun así no encaja, consulte con un electricista. Por favor no trate de alterar esta medida de seguridad.

ENCHUFE POLARIZADO (Solamente en los modelos de 120V)
Este aparato cuenta con un enchufe polarizado (un contacto es más ancho que el otro). A fin de reducir el riesgo de un choque eléctrico, este enchufe encaja en una toma de corriente polarizada en un solo sentido. Si el enchufe no entra en la toma de corriente, invértalo y si aun así no encaja, consulte con un electricista. Por favor no trate de alterar esta medida de seguridad.

CONSERVE ESTAS INSTRUCCIONES.

- Este aparato se debe utilizar solamente con el fin previsto.
- No abra latas inflamables tales como las de los líquidos encendedoros.
- No abra latas presurizadas (tipo aerosol).
- No permita que el cable cuelgue del borde de la mesa o del mostrador ni que entre en contacto con las superficies calientes.
- No utilice este producto a la intemperie.
- Ocasionar incendio, choque eléctrico o lesiones personales.
- El uso de accesorios no recomendados ni a la venta por el fabricante del producto puede numero apropiado que que aparece en la cubierta de este manual.
- autorizado para que lo examinen, reparen o arreglen. También, se puede llamar gratis al funciona bien, si lo ha dejado caer o dañado. Debevela el aparato a un centro de servicio
- No utilice este aparato si el cable o el enchufe presentan algún desperfecto, si el aparato no
- Evite el contacto con las piezas móviles.
- antes de instalar o retirar cualquier pieza y antes de limpiarlo.
- Desconecte el aparato de la toma de corriente cuando no se encuentre en funcionamiento, requiera la supervisión de un adulto.
- Todo aparato eléctrico operado en la presencia de los menores de edad o por ellos mismos en ningún otro líquido.
- A fin de protegerse contra el riesgo de un choque eléctrico, no sumerja el aparato en agua ni
- Por favor lea todas las instrucciones antes de utilizar el producto.

Cuando se utilizan aparatos eléctricos, siempre se debe respetar ciertas medidas de seguridad

fundamentales incluyendo las siguientes:

Cuando se utilizan aparatos eléctricos, siempre se debe respetar ciertas medidas de seguridad

DE SEGURIDAD

INSTRUCCIONES IMPORTANTE

Quando se utilizan aparatos eléctricos, siempre se debe respetar ciertas medidas de seguridad

fundamentales incluyendo las siguientes:

Cuando se utilizan aparatos eléctricos, siempre se debe respetar ciertas medidas de seguridad

Por favor llame al número correspondiente que aparece en la lista a continuación para solicitar que se haga efectiva la garantía y donde Ud. puede solicitar servicio, reparaciones o partes en el país donde el producto fué comprado.

<p>Argentina Servicio Técnico Central Service New S.R.L. Atención al Cliente Ruiz Huidobro 3860 Buenos Aires, Argentina Tel.: (54-11) 4546-1212</p> <p>Chile Servicio Máquinas y Herramientas Ltda. • Ponto default de main-d'oeuvre ou de matériel; toutefois, la responsabilité de la société Applicca se limite au prix d'achat du produit.</p> <p>Colombia PLINARES Avenida Ciudad de Quito #88-09 Bogotá, Colombia Tel. sin costo 01 800 7001870</p> <p>Costa Rica Aplicaciones Electromecánicas, S.A. Calle 26 Bis y Ave. 3 San Jose, Costa Rica Tel.: (506) 257-5716 / 223-0136</p> <p>Ecuador Castelcorp Km 2-1/2 Avenida Juan T. Marengo junto Dicentro Guayaquil, Ecuador Tel.: (5934) 224-7878 / 224-1767</p> <p>El Salvador Sedeblack Calle A San Antonio Abad y Av. Lisboa, Edif. Lisboa Local #21 San Salvador, El Salvador Tel.: (503) 274-1179 / 274-0279</p>	<p>Guatemala MacPartes, S.A. 34 Calle 4-14 Zona 9 Frente a Tecun Guatemala City, Guatemala Tel.: (502) 331-5020 / 360-0521</p> <p>Honduras Lady Lee Centro Comercial Mega Plaza Carretera a la Lima San Pedro Sula, Honduras Tel.: (504) 553-1612</p> <p>México Art. 123 y José Ma. Marroquí #28-D Centro. Mexico D.F. Tel.: 01 (800) 714-2503 (55) 1106-1400</p> <p>Nicaragua H & L Electronic Zumen 3, C. Ariba y 15 Varas al Sur Managua, Nicaragua Tel.: (505) 260-3262</p> <p>Panamá Authorized Service Center Electrodomésticos, S.A. Boulevard El Dorado, al lado del Parque de las Mercedes Panamá, Panamá Tel.: (507) 236-5404</p>	<p>Perú Servicio Técnico Central Fast Service Calle Jorge Muelle 121 San Borja Lima Perú Tel.:(0511) 2257391-2230221</p> <p>Puerto Rico Buckeye Service Jesús P. Pifero #1013 Carretera a la Lima Puerto Nuevo, SJ PR 00920 Tel.: (787) 782-6175</p> <p>Republica Dominicana Plaza Lama, S.A. Av. Duarte #94 Santo Domingo, República Dominicana Tel.: (809) 687-9171</p> <p>Trinidad and Tobago A.S. Bryden & Sons (Trinidad) Limited 33 Independence Square, Port of Spain Trinidad, W.I. Tel.: (868) 623-6696</p> <p>Venezuela Centro Comercial City Market Diagonal al hotel Melia, Sabana Grande, Nivel plaza local 153. Caracas Venezuela Tel. 0212-3240969 y 0412-5926308.</p>
---	--	---

<p>Sello del Distribuidor:</p>	<p>Comercializado por: Applca de México, S. de R. L. de C.V. Blvd. Manuel Avila Camacho 2900-902, Fracc Los Pirules Tlalnepanltla, Edo. de México, C.P. 54040, R. F. C. AME-001026- PE3.</p> <p>Servicio y Reparación Art. 123 y José Ma. Marroquí # 28 D Col. Centro, Mexico D. F., CP 06050</p> <p>Servicio al Consumidor, Venta de Refacciones y Accesorios 01 800 714 2503</p>
<p>Fecha de compra:</p>	<p>Copyright © 2006 Applca Consumer Products, Inc. Pub #1000000728-00-RV01 Made in People's Republic of China Printed in People's Republic of China</p>
<p>Modelo:</p>	<p>Importado por: Applca de México S. de R.L. de C.V. Blvd. Manuel Avila Camacho 2900-902, Fracc Los Pirules Tlalnepanltla, Edo. de México, C.P. 54040 Teléfono: (55) 1106-1400</p> <p>Del interior marque sin costo 01 (800) 714-2503</p> <p>Fabricado en la República Popular de China Impreso en la República Popular de China Fabriqué en République populaire de Chine Imprimé en République populaire de Chine</p>

● **BLACK&DECKER** is a trademark of The Black & Decker Corporation, Towson, Maryland, USA

Marca registrada de *The Black & Decker Corporation*, Towson, Maryland, E.U.

Marque de commerce déposée de la société *The Black & Decker Corporation*, Towson, Maryland, É.-U.

● **BLACK&DECKER** is a trademark of The Black & Decker Corporation, Towson, Maryland, USA

Marca registrada de *The Black & Decker Corporation*, Towson, Maryland, E.U.

Marque de commerce déposée de la société *The Black & Decker Corporation*, Towson, Maryland, É.-U.

● **BLACK&DECKER** is a trademark of The Black & Decker Corporation, Towson, Maryland, USA

Marca registrada de *The Black & Decker Corporation*, Towson, Maryland, E.U.

Marque de commerce déposée de la société *The Black & Decker Corporation*, Towson, Maryland, É.-U.

1.2 A 120V~ 60 Hz

1.2 A 220V~ 50 Hz

1.2 A 220V~ 60 Hz

Note: Lorsque le cordon d'alimentation est endommagé, il faut le faire remplacer par du personnel qualifié ou, en Amérique latine, par le personnel de service autorisé.

ELECTRIC CORD
The cord of this appliance was selected to reduce the possibility of tangling in or tripping over a longer cord. If more length is needed, use an extension cord rated no less than 6 amperes, (for 220 volts rated products, use an extension cord rated no less than 10 amperes.) When using an extension cord, do not let it drape over the working area or dangle where someone could accidentally trip over it. Handle cord carefully for longer life; avoid jerking or straining it at outlet and appliance connections.

POLARIZED PLUG (120 V seulement)
L'appareil est muni d'une fiche polarisée (une lame plus large que l'autre). Afin de minimiser les risques de secousses électriques, ce genre de fiche n'entre que d'une façon dans une prise polarisée. Lorsque n peut insérer la fiche à fond dans la prise, il faut tenir de le faire après avoir inversé les lames de côté. Si la fiche n'entre pas dans la prise, évitez de la soumettre à des contraintes près des prises ou des connexions de l'appareil.

CORDON
La longueur du cordon de l'appareil a été choisie afin d'éviter les risques d'enchevêtrement et de débouchement avec son aim d'en protéger le cordon. Si la fiche n'entre pas dans la prise, évitez de le soumettre à des contraintes près des prises ou des connexions de l'appareil.

ELECTRIC CORD
The cord of this appliance was selected to reduce the possibility of tangling in or tripping over a longer cord. If more length is needed, use an extension cord rated no less than 6 amperes, (for 220 volts rated products, use an extension cord rated no less than 10 amperes.) When using an extension cord, do not let it drape over the working area or dangle where someone could accidentally trip over it. Handle cord carefully for longer life; avoid jerking or straining it at outlet and appliance connections.

POLARIZED PLUG (120 V seulement)
L'appareil est muni d'une fiche polarisée (une lame plus large que l'autre). Afin de minimiser les risques de secousses électriques, ce genre de fiche n'entre que d'une façon dans une prise polarisée. Lorsque n peut insérer la fiche à fond dans la prise, il faut tenir de le faire après avoir inversé les lames de côté. Si la fiche n'entre pas dans la prise, évitez de la soumettre à des contraintes près des prises ou des connexions de l'appareil.

CONSERVER CES INSTRUCTIONS.

Quando se utilizan aparatos eléctricos, siempre se debe respetar ciertas medidas de seguridad

fundamentales incluyendo las siguientes:

Cuando se utilizan aparatos eléctricos, siempre se debe respetar ciertas medidas de seguridad

fundamentales incluyendo las siguientes:

Cuando se utilizan aparatos eléctricos, siempre se debe respetar ciertas medidas de seguridad

fundamentales incluyendo las siguientes:

Cuando se utilizan aparatos eléctricos, siempre se debe respetar ciertas medidas de seguridad

fundamentales incluyendo las siguientes:

Cuando se utilizan aparatos eléctricos, siempre se debe respetar ciertas medidas de seguridad

fundamentales incluyendo las siguientes:

Cuando se utilizan aparatos eléctricos, siempre se debe respetar ciertas medidas de seguridad

fundamentales incluyendo las siguientes:

Cuando se utilizan aparatos eléctricos, siempre se debe respetar ciertas medidas de seguridad

fundamentales incluyendo las siguientes:

Cuando se utilizan aparatos eléctricos, siempre se debe respetar ciertas medidas de seguridad

fundamentales incluyendo las siguientes:

Cuando se utilizan aparatos eléctricos, siempre se debe respetar ciertas medidas de seguridad

fundamentales incluyendo las siguientes:

Cuando se utilizan aparatos eléctricos, siempre se debe respetar ciertas medidas de seguridad

fundamentales incluyendo las siguientes:

Cuando se utilizan aparatos eléctricos, siempre se debe respetar ciertas medidas de seguridad

fundamentales incluyendo las siguientes:

Cuando se utilizan aparatos eléctricos, siempre se debe respetar ciertas medidas de seguridad

fundamentales incluyendo las siguientes:

Cuando se utilizan aparatos eléctricos, siempre se debe respetar ciertas medidas de seguridad

fundamentales incluyendo las siguientes:

Cuando se utilizan aparatos eléctricos, siempre se debe respetar ciertas medidas de seguridad

fundamentales incluyendo las siguientes:

Cuando se utilizan aparatos eléctricos, siempre se debe respetar ciertas medidas de seguridad

fundamentales incluyendo las siguientes:

Cuando se utilizan aparatos eléctricos, siempre se debe respetar ciertas medidas de seguridad

fundamentales incluyendo las siguientes:

Cuando se utilizan aparatos eléctricos, siempre se debe respetar ciertas medidas de seguridad

fundamentales incluyendo las siguientes:

Cuando se utilizan aparatos eléctricos, siempre se debe respetar ciertas medidas de seguridad

fundamentales incluyendo las siguientes:

Cuando se utilizan aparatos eléctricos, siempre se debe respetar ciertas medidas de seguridad

fundamentales incluyendo las siguientes:

Cuando se utilizan aparatos eléctricos, siempre se debe respetar ciertas medidas de seguridad

fundamentales incluyendo las siguientes:

Cuando se utilizan aparatos eléctricos, siempre se debe respetar ciertas medidas de seguridad

fundamentales incluyendo las siguientes:

Cuando se utilizan aparatos eléctricos, siempre se debe respetar ciertas medidas de seguridad

fundamentales incluyendo las siguientes:

Cuando se utilizan aparatos eléctricos, siempre se debe respetar ciertas medidas de seguridad

fundamentales incluyendo las siguientes:

Cuando se utilizan aparatos eléctricos, siempre se debe respetar ciertas medidas de seguridad

fundamentales incluyendo las siguientes:

Cuando se utilizan aparatos eléctricos, siempre se debe respetar ciertas medidas de seguridad

fundamentales incluyendo las siguientes:

Cuando se utilizan aparatos eléctricos, siempre se debe respetar ciertas medidas de seguridad

fundamentales incluyendo las siguientes:

Cuando se utilizan aparatos eléctricos, siempre se debe respetar ciertas medidas de seguridad

fundamentales incluyendo las siguientes:

Cuando se utilizan aparatos eléctricos, siempre se debe respetar ciertas medidas de seguridad

fundamentales incluyendo las siguientes:

Cuando se utilizan aparatos eléctricos, siempre se debe respetar ciertas medidas de seguridad

fundamentales incluyendo las siguientes:

Cuando se utilizan aparatos eléctricos, siempre se debe respetar ciertas medidas de seguridad

fundamentales incluyendo las siguientes:

Cuando se utilizan aparatos eléctricos, siempre se debe respetar ciertas medidas de seguridad

fundamentales incluyendo las siguientes:

Cuando se utilizan aparatos eléctricos, siempre se debe respetar ciertas medidas de seguridad

fundamentales incluyendo las siguientes:

Cuando se utilizan aparatos eléctricos, siempre se debe respetar ciertas medidas de seguridad

fundamentales incluyendo las siguientes:

Cuando se utilizan aparatos eléctricos, siempre se debe respetar ciertas medidas de seguridad

fundamentales incluyendo las siguientes:

Cuando se utilizan aparatos eléctricos, siempre se debe respetar ciertas medidas de seguridad

fundamentales incluyendo las siguientes:

Cuando se utilizan aparatos eléctricos, siempre se debe respetar ciertas medidas de seguridad

fundamentales incluyendo las siguientes:

Cuando se utilizan aparatos eléctricos, siempre se debe respetar ciertas medidas de seguridad

fundamentales incluyendo las siguientes:

Cuando se utilizan aparatos eléctricos, siempre se debe respetar ciertas medidas de seguridad

fundamentales incluyendo las siguientes:

Cuando se utilizan aparatos eléctricos, siempre se debe respetar ciertas medidas de seguridad

fundamentales incluyendo las siguientes:

Cuando se utilizan aparatos eléctricos, siempre se debe respetar ciertas medidas de seguridad

fundamentales incluyendo las siguientes:

Cuando se utilizan aparatos eléctricos, siempre se debe respetar ciertas medidas de seguridad

fundamentales incluyendo las siguientes:

Cuando se utilizan aparatos eléctricos, siempre se debe respetar ciertas medidas de seguridad

fundamentales incluyendo las siguientes:

Cuando se utilizan aparatos eléctricos, siempre se debe respetar ciertas medidas de seguridad

fundamentales incluyendo las siguientes:

Cuando se utilizan aparatos eléctricos, siempre se debe respetar ciertas medidas de seguridad

fundamentales incluyendo las siguientes:

Cuando se utilizan aparatos eléctricos, siempre se debe respetar ciertas medidas de seguridad

fundamentales incluyendo las siguientes:

Cuando se utilizan aparatos eléctricos, siempre se debe respetar ciertas medidas de seguridad

fundamentales incluyendo las siguientes:

Cuando se utilizan aparatos eléctricos, siempre se debe respetar ciertas medidas de seguridad

fundamentales incluyendo las siguientes:

Cuando se utilizan aparatos eléctricos, siempre se debe respetar ciertas medidas de seguridad

fundamentales incluyendo las siguientes:

Cuando se utilizan aparatos eléctricos, siempre se debe respetar ciertas medidas de seguridad

fundamentales incluyendo las siguientes:

Cuando se utilizan aparatos eléctricos, siempre se debe respetar ciertas medidas de seguridad

Product may vary slightly from what is illustrated. / Este producto puede variar ligeramente del que aparece ilustrado. / Le produit peut différer légèrement de celui illustré.

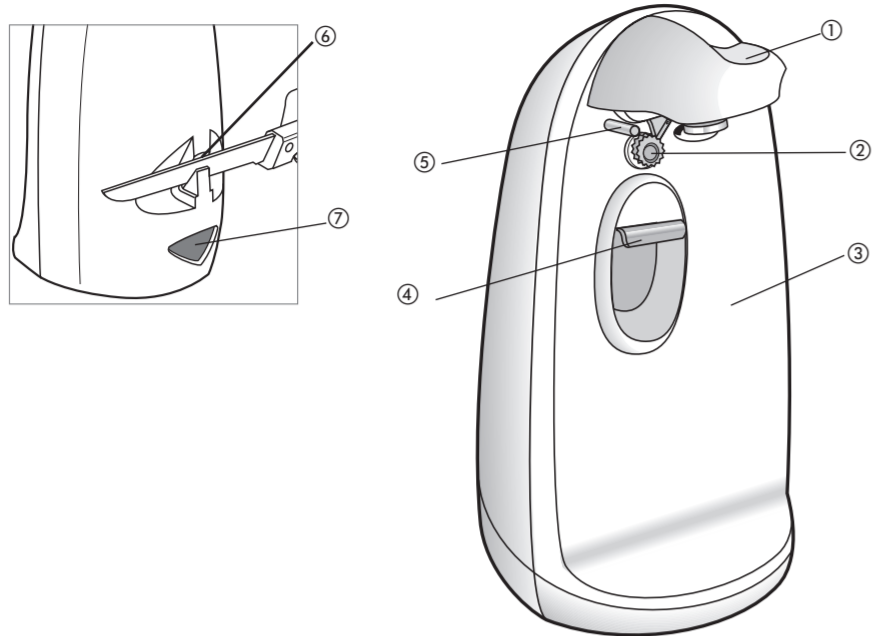

1. Control lever
- † 2. Blade assembly (Part #1000000765-(w) 1000000767-(b))
3. Can opener body
4. Bottle opener
5. Locating post
6. Knife sharpener
7. Cord storage

† Consumer replaceable/removable parts

1. Palanca de control
- † 2. Ensemble de la cuchilla (Pieza N° 1000000765-(b) 1000000767-(n))
3. Cuerpo del abrelatas
4. Abre botellas
5. Guía
6. Afilador de cuchillos
7. Compartimiento para el cable

† Reemplazable/removable por el consumidor

1. Levier de commande
- † 2. Couteau (pièce n°1000000765-(b) 1000000767-(n))
3. Corps de l'ouvre-boîte
4. Ouvre-boîte
5. Guide de position
6. Affûte-couteau
7. Espace de rangement du cordon

† Pièce amovible e remplaçable par le consommateur

How to Use

This appliance is for household use only.

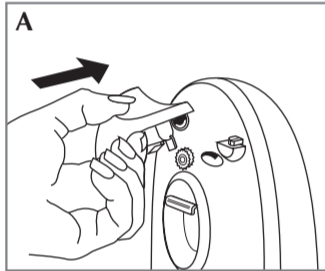

1. Your blade assembly has been packed in a separate cardboard insert. Attach it to the can opener by lining up the key tabs with the key slots, push in **(A)** and turn until it locks into position.
2. Plug the cord into a standard, 120-volt electrical outlet.

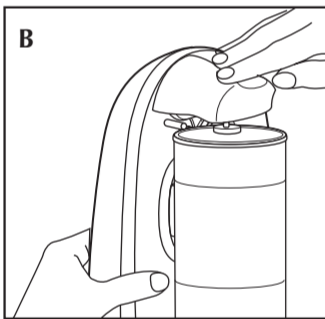

3. Lift the lever. Tip the can so that the rim is under the locating post, then push down on the lever, making sure the blade is inside the rim **(B)**. Because of the hands-free feature, it is not necessary to hold the lever down or support the can during cutting. However, you may have to hold the can opener body when cutting very tall or heavy cans.
4. When the can is opened, the can opener will stop automatically. To remove the can, hold it with one hand and raise the lever with the other. **CAUTION:** Avoid contact with the cut edges of the can or lids—they are sharp. Carefully remove the lid from the magnet and discard.
5. You may “stuff” excess cord into the back of the unit and feed the cord through the notch for convenient storage.

CAN OPENING TIPS

- This can opener should not be used to open cans designed to be opened by another method, such as a pull tab, peel-off foil seal, or rolling key. This can opener will not open rimless cans or cans with angled corners.
- If there is a dent in the rim of a can, open the other end or start the cutting action just beyond the dent. Cans with heavy seams, uneven rims or odd shapes may cause the can opener to stall. If this occurs, turn the can slightly by hand to aid the cutting action.
- Frozen juices or foods in cardboard cans should be opened as soon as they are removed from the freezer. Aluminum lids will not stick to the magnet.

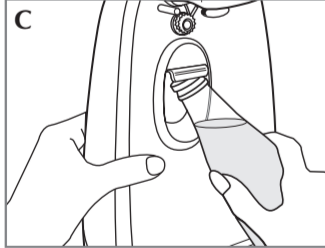

TO OPEN BOTTLES

1. The bottle opener at the front of the unit will only remove metal bottle caps. Do not use it for screw-off caps, punch in tabs, or on cans with pull rings.
2. To open a bottle, grasp it and position the cap under the metal “hook” in the bottle opener. **IMPORTANT:** Be sure the “hook” is not under the bottle neck or the glass may break. Hold the can opener with one hand and pull down to pop the cap off with the other one **(C)**.

USING THE KNIFE SHARPENER

For best results, sharpen the entire blade length in one continuous stroke carefully pulling the blade through the slot and slightly up towards you (See inset). Repeat until you achieve desired sharpness. Wash and dry knives after sharpening. Use caution with blade after sharpening.

KNIFE SHARPENING TIPS

- Clean and dry knives before sharpening.
- Do not attempt to sharpen serrated blades, as this will smooth their edges.
- Do not attempt to sharpen scissors.

Care and Cleaning

This product contains no user serviceable parts. Refer service to qualified service personnel.

CLEANING

1. Before cleaning any part of the can opener, unplug the cord.
2. To remove the blade assembly for easy cleaning, lift the lever up and pull the blade assembly out. The assembly can be washed by hand in sudsy water, rinsed or wiped with a sponge and dried thoroughly. It is NOT dishwasher-safe. Reverse the procedure to replace the blade assembly.
3. Before replacing the blade assembly, wipe the can opener body, and area around the drive wheel with a slightly damp cloth or sponge. To remove stubborn spots, wipe surfaces with a nylon or mesh pad and sudsy water. Follow with a clean, damp cloth. Do not use abrasive cleaners on any part of the can opener as they can damage the finish.

Como usar

Esta unidad ha sido diseñada solamente para uso doméstico.

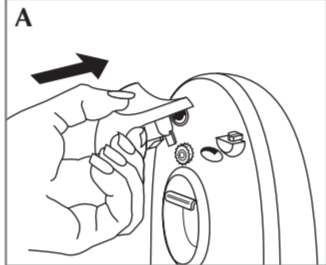

1. El ensamble de la cuchilla ha sido empacado en cartón por separado. Instale la cuchilla alineando las guías con las ranuras, oprima hacia adentro **(A)** y gire hasta quedar ajustado.
2. Enchufé el cable a un tomacorriente standard de 120 voltios.

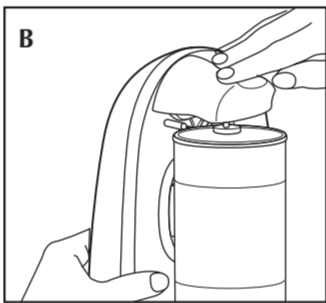

3. Alce la palanca, incline la lata de modo que el borde quede debajo de la guía y baje la palanca asegurándose de que la cuchilla esté por dentro del borde de la lata **(B)**. Debido a la característica de operación de manos libres de este abrelatas, no es necesario sujetar la palanca hacia abajo ni sostener las latas mientras las abre. Sin embargo, deberá sujetar el abrelatas cuando abra latas muy altas o muy pesadas.
4. Cuando la lata esté abierta, el abrelatas parará automáticamente. Para retirar la lata, sujete la lata con una mano y alce la palanca con la otra. **PRECAUCION:** Evite el contacto con el borde de las latas y de las tapas ya que tienen mucho filo. Retire con cuidado la tapa del imán y descártela.

5. Para conveniencia suya, puede almacenar el cable dentro del compartimiento en la parte inferior de la unidad.

CONSEJOS PARA ABRIR LATAS

- Este abrelatas no debe de ser usado para abrir latas que han sido diseñadas para ser abiertas utilizando otros métodos, tales como las que se les quita un sello, o se les levanta una guía o aquellas que requieren una llave. Este abrelatas no abrirá latas sin bordes ni las latas esquinadas.
- Si el borde de la lata tiene un golpe, inviértala y ábrala del otro lado o comience a abrirla después del área golpeada. El abrelatas tarda más en abrir latas con bordes gruesos, disparesos o las que tienen formas fuera de lo común. En dado caso, ayude a girar la lata con la mano.
- Los jugos congelados o los alimentos en latas de cartón deben de ser abiertos en cuanto los saque del congelador. Las latas de aluminio no se adhieren al imán.

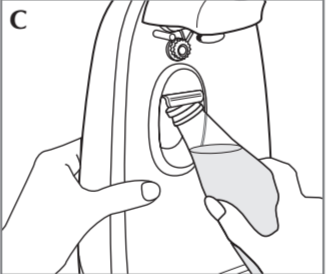

PARA ABRIR BOTELLAS

1. El abre botellas en la parte frontal de la unidad únicamente destapa botellas con tapas metálicas. No lo use para abrir bebidas con tapas de rosca, ni bebidas gaseosas enlatadas.
2. Para abrir una botella, sujétela y coloque la tapa debajo del gancho metálico en el abrelatas. **IMPORTANTE:** Asegúrese de que el gancho no esté debajo del cuello de la botella para que no se quiebre. Tire hacia abajo para que salte la tapa y sujete el abrelatas con la otra mano **(C)**.

COMO USAR EL AFILADOR DE CUCHILLOS

Para obtener un mejor resultado, afile la cuchilla entera en un continuo movimiento jalando con cuidado la cuchilla a través de la ranura y elevándola un poco hacia usted (Consulte la ilustración). Repita hasta lograr el filo deseado. Lave y seque los cuchillos una vez afilados. Tenga cuidado al manipular los cuchillos, luego de afilarlos.

CONSEJOS PARA AFILAR CUCHILLOS

- Limpie y seque los cuchillos antes de afilarlos.
- No trate de afilar los cuchillos de sierra porque les arruinará el acabado.
- No trate tampoco de afilar tijeras.

Cuidado y limpieza

El aparato no contiene piezas de utilidad para el consumidor. Para servicio, acuda a personal de asistencia calificado.

Limpieza

1. Antes de limpiar cualquier parte del abrelatas, desconecte el cable.
2. Para retirar el ensamble de la cuchilla y facilitar así su limpieza, alce la palanca hacia arriba y tire del ensamble hacia afuera. El ensamble de la cuchilla puede lavarse a mano con agua enjabonada, puede enjuagarse o limpiarse con una esponja y secarse completamente. NO puede lavarse en la máquina lavaplatos. Reverse el proceso para reponer el ensamble de la cuchilla.
3. Antes de colocar el ensamble de la cuchilla nuevamente, limpie el abrelatas y el área alrededor de la guía con un paño humedecido o con una esponja. Para eliminar las manchas persistentes, limpie con una almohadilla de fibras de nailon o de malla y con agua enjabonada. Luego pase un paño limpio humedecido. No use limpiadores abrasivos en ninguna parte del abrelatas ya que pueden dañar su acabado.

Utilisation

L'appareil est conçu pour une utilisation domestique seulement.

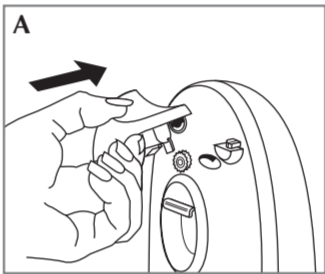

1. Le couteau se trouve dans un emballage distinct en carton. Le fixer à l'ouvre-boîte en alignant les pattes sur les fentes. Enfoncer le couteau et le faire tourner **(A)** jusqu'à ce qu'il s'enclenche en place.
2. Brancher le cordon dans une prise standard de 120 volts.

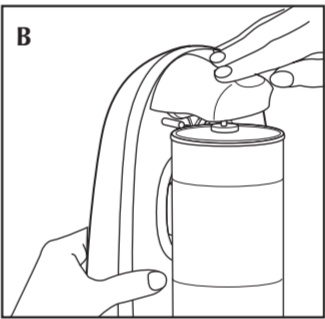

3. Soulever le levier, incliner la boîte de sorte que le rebord s'insère sous le guide de position. Abaisser alors le levier en s'assurant que la lame se trouve à l'intérieur du rebord **(B)**. Puisque l'ouvre-boîte comporte la fonction «mains libres», il n'est pas nécessaire de maintenir le levier abaissé ni de soutenir la boîte pendant la coupe. Il est toutefois préférable de soutenir le corps de l'ouvre-boîte lorsqu'on ouvre des boîtes très hautes ou très lourdes.
4. L'ouvre-boîte s'arrête automatiquement lorsque la boîte est ouverte. Pour retirer cette dernière, la saisir d'une main et de l'autre, soulever le levier. **MISE EN GARDE** : Éviter de toucher aux rebords découpés du couvercle ou de la boîte; ceux-ci sont tranchants. Retirer le couvercle avec soin de l'aimant et le jeter.

5. Afin d'en assurer le rangement pratique, on peut ranger l'excédent de cordon dans le fond de l'appareil et faire sortir le cordon par la fente.

CONSEILS PRATIQUES RELATIFS AU PERÇAGE

- Il ne faut pas utiliser l'ouvre-boîte pour ouvrir des boîtes dotées d'autres systèmes d'ouverture (languette à soulever, sceau en aluminium à décoller ou clé). L'ouvre-boîte n'ouvre pas les boîtes sans rebord ni celles à coins aigus.
- Lorsque le rebord de la boîte est bosselé ou irrégulier, ouvrir la boîte du côté opposé à la bosse ou commencer la coupe juste après la bosselure. Les boîtes dont le rebord est large, inégal ou de forme irrégulière, peuvent faire caler l'appareil. Le cas échéant, tourner légèrement la boîte à la main afin d'en faciliter la coupe.
- Il faut ouvrir les boîtes en carton de jus ou d'aliments congelés dès qu'on les sort du congélateur. Les couvercles en aluminium n'adhèrent pas à l'aimant.

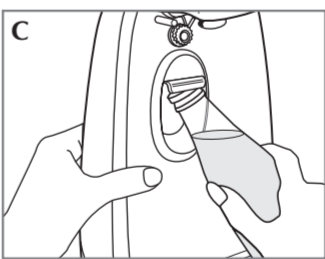

DÉCAPSULEUR

1. Le décapsuleur à l'avant de l'appareil permet seulement de retirer des bouchons métalliques. Ne pas s'en servir pour enlever des bouchons dévissables ni pour ouvrir des boîtes à ouverture enfonçable ou à languette.
2. Pour ouvrir une bouteille, la saisir et en placer le bouchon sous le crochet métallique du décapsuleur. **IMPORTANT** : S'assurer que le crochet ne se trouve pas sous le goulot au risque de casser de verre. Tirer la bouteille vers le bas d'une main afin d'en arracher le bouchon et, de l'autre main, retenir l'ouvre-boîte **(C)**.

UTILISATION DE L’AFFÛTE-COUTEAU

Afin d'optimiser les résultats, affûter toute la longueur de la lame en une seule passe en tirant soigneusement la lame à travers la fente et en la soulevant légèrement vers soi (voir l'encart). Répéter jusqu'à l'obtention de l'affûtage voulu. Nettoyer et assécher les couteaux après les avoir affûtés. Manipuler la lame avec soin après l'avoir affûtée.

CONSEILS PRATIQUES RELATIFS À L’AFFÛTAGE DE COUTEAUX

- Nettoyer et assécher les couteaux avant de les affûter.
- Ne pas tenter d'affûter des lames en dents de scie car cela risque d'en émousser les arêtes tranchantes.
- Ne pas affûter de ciseaux.

Entretien et nettoyage

L'utilisateur ne peut entretenir aucune composante du produit. En confier l'entretien à du personnel qualifié.

Nettoyage de l'appareil

1. Débrancher l'appareil avant d'en nettoyer toute composante.
2. Pour retirer le couteau afin d'en faciliter le nettoyage, il faut soulever le levier et tirer le couteau hors de l'appareil. On peut laver le couteau à la main dans de l'eau savonneuse, le rincer ou l'essuyer avec une éponge et l'assécher complètement. Il NE va PAS au lave-vaisselle. Remettre le couteau en place en inversant les directives précédentes.
3. Avant de remettre le couteau en place, essuyer le corps de l'ouvre-boîte et la zone autour de la molette d'entraînement à l'aide d'une éponge ou d'un chiffon légèrement mouillé. Utiliser un tampon en nylon et de l'eau savonneuse pour frotter les taches tenaces. Essuyer ensuite avec un chiffon propre et humide. Ne pas utiliser de produits nettoyants abrasifs au risque d'abîmer le fini de l'ouvre-boîte.