

Please Read and Save this Use and Care Book

Por favor lea este instructivo antes de usar el producto

Veuillez lire et conserver ce guide d'entretien et d'utilisation



ALL-TEMP STEAM™

Digital Iron

Plancha Digital

Fer Numérique



Register your product online at www.prodprotect.com/applica,
for a chance to WIN \$100,000!
For US residents only

Registre su producto en la Internet en el sitio Web www.prodprotect.com/applica
y tendrá la oportunidad de GANAR \$100,000!
Solamente para los residentes de EE.UU

Inscrivez votre produit en ligne à l'adresse www.prodprotect.com/applica
et courez la chance de GAGNER 100 000 \$!
aux résidents du É.-U seulement



USA/Canada
Mexico

1-800-231-9786
01-800-714-2503

www.prodprotect.com/applica

Models
Modelos
Modèles

- D6000
- D6500
- D6000C
- D6500C

Accessories/Parts (USA/Canada)
Accesorios/Partes (EE.UU./Canadá)
Accessoires/Pièces (É.-U./Canada)
1-800-738-0245

IMPORTANT SAFEGUARDS

When using your iron, basic safety precautions should always be followed, including the following:

- ❑ READ ALL INSTRUCTIONS BEFORE USING.
- ❑ Use iron only for its intended use.
- ❑ To protect against a risk of electric shock, do not immerse the iron in water or other liquid.
- ❑ The iron should always be turned off (refer to HOW TO USE section) before plugging or unplugging from outlet. Never yank cord to disconnect from outlet; instead grasp plug and pull to disconnect.
- ❑ Do not allow cord to touch hot surfaces. Let iron cool completely before putting away. Loop cord loosely around the iron when storing.
- ❑ Always disconnect iron from electrical outlet when filling with water or emptying, and when not in use.
- ❑ Do not operate iron with a damaged cord, or if the iron has been dropped or damaged. To avoid the risk of electric shock, do not disassemble the iron, take it to a qualified service person for examination and repair. Incorrect reassembly can cause a risk of electric shock when the iron is used.
- ❑ Close supervision is necessary for any appliance being used by or near children. Do not leave iron unattended while connected or on an ironing board.
- ❑ Burns can occur from touching hot metal parts, hot water, or steam. Use caution when you turn a steam iron upside down or use the surge of steam — there may be hot water in the water tank. Avoid rapid movement of iron to minimize hot water spillage.

SPECIAL INSTRUCTIONS

- ❑ To avoid a circuit overload, do not operate another high-wattage appliance on the same circuit.
- ❑ If an extension cord is absolutely necessary, a cord rated at 15-amperes and 120-volt, or a 7-ampere and 220-volt cord should be used. Cords rated for less amperage may overheat. Care should be taken to arrange the cord so that it cannot be pulled or tripped over.

SAVE THESE INSTRUCTIONS.

This product is for household use only.

POLARIZED PLUG

This appliance has a polarized plug (one blade is wider than the other). To reduce the risk of electric shock, this plug will fit into a polarized outlet only one way. If the plug does not fit fully in the outlet, reverse the plug. If it still does not fit, contact a qualified electrician. Do not attempt to modify the plug in any way.

TAMPER-RESISTANT SCREW

Warning: This appliance is equipped with a tamper-resistant screw to prevent removal of the outer cover. To reduce the risk of fire or electric shock, do not attempt to remove the outer cover. There are no user-serviceable parts inside. Repair should be done only by authorized service personnel.





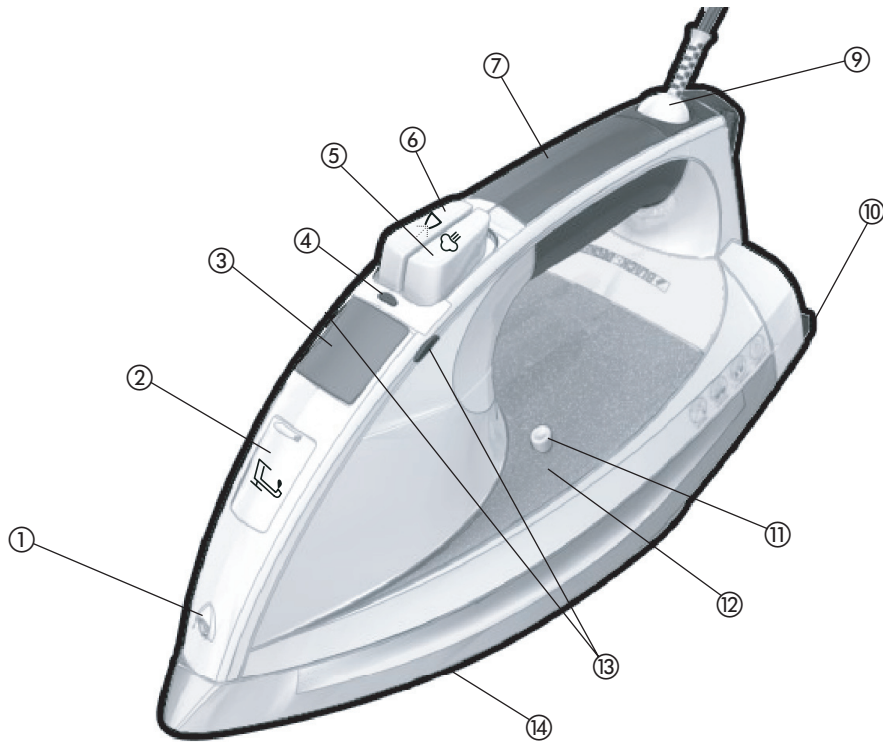



Note: If the power supply cord is damaged, it should be replaced by qualified personnel. In Latin America, by an authorized service center.

Product may vary slightly from what is illustrated.





1. Spray nozzle
2. Water-fill cover
3. Backlit LCD display
4. Steam ON/OFF button
5. Surge-of-steam button
6. Spray button
7. Comfort Grip™ handle
8. Change language button (not shown)
9. 360-degree swivel cord
10. Non-skid heel rest
11. AUTO CLEAN® button
12. Water tank
13. Temperature control buttons
14. Soleplate







LCD Display Symbols

AUTO OFF 	LOW TEMP 	HIGH TEMP 
SELF CLEAN 	STANDBY 	READY 
FABRIC NO. 	TEMP UP/DOWN 	FABRIC NAME 

Symbols

	Surge-of-Steam
	Spray

FEATURES



 ALL-TEMP STEAM™	 DIGITAL CONTROLS	 3-WAY AUTO OFF
 ANTI DRIP	 VERTICAL STEAM	 AUTO CLEAN®

How to Use

This appliance is intended for household use only.

GETTING STARTED

1. Remove all labels, tags and stickers attached to the body, cord or soleplate of the iron.
2. Remove and save literature.
3. If ironing dry, place appliance on its heel rest on a stable ironing board.
4. Uncoil cord and plug into standard electrical outlet.

Important: For optimum performance, allow the iron to stand for 90 seconds until the Standby  symbol in the bottom right of the LCD display changes to Ready .

FILLING WATER TANK

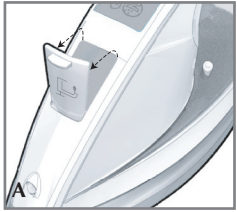

1. With iron on flat surface with soleplate down, open water-fill cover (A).
2. Tilt the iron and using a clean measuring cup, pour water into opened chamber until water reaches the MAX level mark on the side of the water tank (B). Do not overfill.

Note: This iron can be filled with ordinary tap water; if your water is hard or soft, you may want to use distilled water. Do not use water processed through a home softening system.

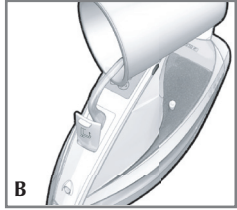

3. Close the water-fill cover.

Note: If you need to add water while ironing, unplug the iron and follow the above steps.

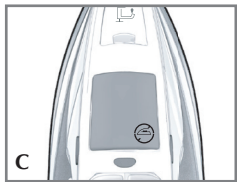

4. Plug the iron into an electrical outlet

- The iron beeps.
- The backlight illuminates and turns off.
- The Standby  symbol remains on the LCD display (C).

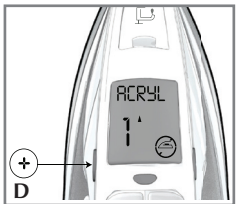



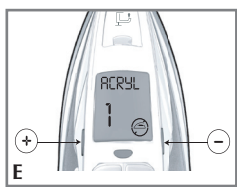

5. Turn on the iron by pressing the (+) temperature control button, located to the left of the LCD display (D).

- The iron beeps.
- The LCD backlight turns on.
- The iron begins to heat up and the LCD displays the lowest heat setting.





SELECTING FABRIC TEMPERATURE

1. Read fabric labels to help determine fabric type to be ironed.
Tip: If unsure of fabric's fiber content, test a small area (on the inside seam or hem) before proceeding to iron the entire garment or cloth.
2. Once you determine the fabric type, press the (+) and (-) fabric selector buttons on either side of the LCD display to select the appropriate fabric setting (E). The LCD display will light up and the fabric type will appear at the top with the corresponding number for the setting below it to the left. There will be a flashing arrow  to show the iron is heating. When the iron is heated, the iron will beep and the Standby  symbol will change to Ready  and the arrow will disappear.
3. Whenever the temperature setting is changed, the  or  symbols will appear on the LCD to show that the iron is either heating up or cooling down to the newly selected setting.

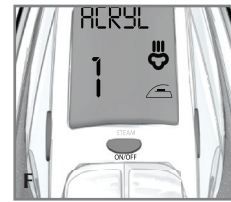
Important: Always stand the iron on its heel when powered on but not in use.



STEAM SELECTION

1. The steam symbol can be displayed by pressing the Steam ON/OFF button, which is located just behind the LED display and in front of the steam and spray buttons (F).
2. ALL-TEMP STEAM™ enables you to use steam on all settings. There will be one burst of steam displayed on the LCD when using fabric settings 1 through 3 (G). There will be two bursts of steam displayed when using fabric settings 4 through 7 (H).
3. The steam symbol on the LCD display will blink until the iron reaches the appropriate temperature. It then remains constant.
4. If changing the setting from 1 through 3, the  symbol will flash until the iron is fully heated to the next selection, and then remain constant. If changing to a setting higher than 3, a  symbol appears and flashes until the selected temperature is reached, then remains constant.
5. If the Steam ON/OFF button is pressed at any time during use, the iron stops producing steam and the steam symbol disappears from the LCD display.

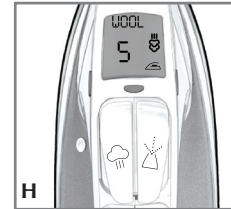
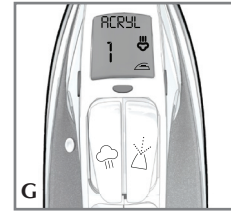

IRONING WITH STEAM

When using steam, be sure the iron is filled with water before you begin to iron.

ALL-TEMP STEAM™

ALL-TEMP STEAM™ utilizes Smart Steam™ technology and enables you to utilize steam on all fabrics and temperature settings — even LOW.

Smart Steam™ Technology

The Smart Steam™ system automatically generates the right amount of steam for the fabric type selected. Once you select the temperature, the Smart Steam™ technology detects the set temperature and adjusts the steam power accordingly.

Suggestions for each setting:

- Acrylic: scarves, blouses, knits – iron on the wrong side
- Nylon: lingerie, robes, sleepwear, raincoats – iron on the wrong side
- Polyester: knits, dresses, blouses, skirts, travel wear - iron on the wrong side
- Blends: shirts, blouses, knits, uniforms, bed and table linens
- Wool: trousers, slacks, jackets, silk scarves and blouses
- Cotton: 100% cotton blouses and shirts, table linens
- Linen: slacks, summer wear, jackets, blouses



Press the Steam ON/OFF button to turn on the steam function. The Steam symbol on the LCD display flashes during heat-up, and then appears constant when the steam function is ready (I).

Surge-of-Steam

1. Use to remove stubborn creases.
2. Press the surge-of-steam button  to generate a burst of steam (J). For best results, allow at least 5 seconds between bursts.

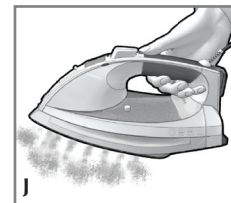

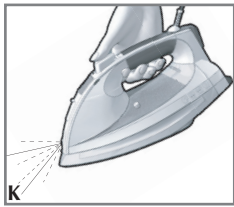

Using the Spray Button

Use to dampen tough wrinkles at any setting.

1. Be sure the iron is filled with water.
2. On first use, pump the Spray button  several times (K).

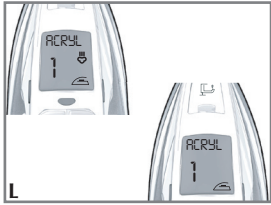

Ironing without Steam

1. Ironing without steam can be performed at any setting.
2. It is not necessary to empty the water tank; simply press the steam button to the OFF position. The steam symbol(s) will disappear from the LCD display (L).
3. If desired, empty the water tank following the directions below and press the steam button  to turn off the steam.



VERTICAL STEAM

Use for removing wrinkles from hanging garments, curtains and drapes.

1. Be sure water tank is filled to maximum capacity.
2. Hang garment to be steamed on a clothes hanger. Curtains and drapes can be steamed where they are hung.
3. Press fabric selection button to reach appropriate fabric setting. Allow the iron to stand for 90 seconds until the Standby  symbol in the bottom right of the LCD display changes to Ready .

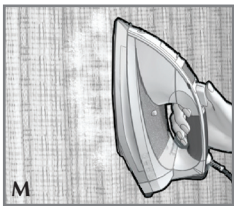

4. Hold the iron close, but not touching the fabric.
5. Using your free hand, pull the fabric tight and pump the surge-of-steam button as you move the iron over the fabric (M).

Emptying the Water Tank (optional)

Note: It is not necessary to empty the water tank after each use.

1. Unplug the iron and let it cool.
2. Open the water-fill cover.
3. To release the water, hold the iron over a sink with the tip pointing down. Water will empty out of the water-fill opening (N).

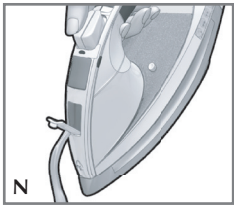

SPECIAL FEATURES

Language Settings

Your iron has a multilingual digital display that lets you select from English, French and Spanish.

To change the language (O):

1. Press and hold the (-) button for 2 seconds; the digital display shows EN (for English).
2. Press the (-) button again, the display changes to FR (for French).
3. Press the (-) button one more time and the digital display changes to ES (Spanish).

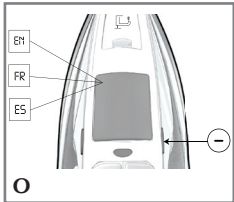



Note: The languages will change in the order listed above.

3-Way Automatic Shutoff

The automatic shutoff feature in your iron works as follows:

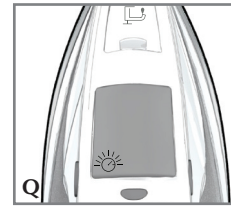
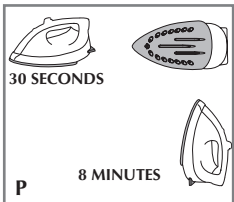
- The iron will shut off after 30 seconds of inactivity if left on its soleplate or tipped over on its side. If left vertically on its heel rest, it will shut off after 8 minutes of inactivity (P).



- The unit beeps once and the AUTO OFF symbol  on the LCD display appears to let you know the iron has stopped heating (Q).

Important: Although the iron has turned off, it is still hot.

- After a few seconds, the backlight on the LCD display turns off.
- If you pick up the iron, an internal motion detector is activated and the iron starts heating again.

Tip: You might have to move the iron or shake it gently.

- The unit beeps once, the digital display light comes on, and the previously set temperature is displayed again.

Note: Wait for iron to reheat completely before resuming operation.

ANTI-DRIP System

The anti-drip system prevents water from spotting at low temperatures.

AUTO CLEAN® System

Note: If the AUTO CLEAN® symbol  appears on the LCD display, the unit needs cleaning. Follow the procedure under AUTO CLEAN® System.

Care and Cleaning

This product contains no user-serviceable parts. Refer service to qualified service personnel.

CLEANING OUTSIDE SURFACES

1. Make sure iron is unplugged and has cooled completely. Wipe the soleplate and outer surfaces with a soft cloth dampened with water. Add mild household detergent. Never use abrasives, heavy-duty cleansers, vinegar or scouring pads that may scratch or discolor the iron.
2. After cleaning, steam iron over an old cloth to remove any residue from the steam vents.

AUTO CLEAN® SYSTEM

To keep the steam vents free of any buildup, follow these instructions about once a month.

1. Fill the water tank well below the MAX line. Plug in the iron.
2. Select fabric temperature setting 6 and stand the iron on its heel rest.
3. Wait for the iron to beep and display temperature number with corresponding fabric.
4. Unplug the iron and hold over a sink with the soleplate facing down.
5. Press and hold the AUTO CLEAN® button. Be careful, as after several seconds, hot water and steam will come out of the steam vents (R). Continue to hold the AUTO CLEAN® button until all the water has emptied. If necessary, rock iron side-to-side and front-to-back.
6. When finished, release the button, stand the iron on its heel rest and plug it in. Heat for about 2 minutes to dry out any remaining water.

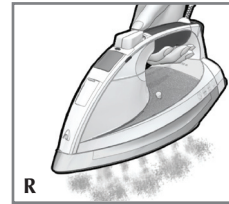

STORING YOUR IRON

1. Unplug the iron and allow it to cool.
2. Store vertically on its heel to prevent water leaking from the soleplate.

INSTRUCCIONES IMPORTANTES DE SEGURIDAD

Cuando se utilizan aparatos eléctricos, especialmente en la presencia de los niños, siempre se debe tomar ciertas medidas de seguridad, incluyendo las siguientes:

- ❑ LEA TODAS LAS INSTRUCCIONES ANTES DE UTILIZAR EL PRODUCTO.
- ❑ Utilice la plancha solamente con el fin previsto.
- ❑ A fin de evitar el riesgo de un choque eléctrico, no sumerja la plancha en agua ni en ningún otro líquido.
- ❑ Siempre ajuste la plancha a la posición de apagado (Off) antes de conectarla o desconectarla de la toma de corriente. Nunca tire del cable para desconectar el aparato; sujete el enchufe y hale con cuidado.
- ❑ No permita que el cable entre en contacto con las superficies calientes. Espere que la plancha se enfríe bien antes de guardarla. Enrolle el cable holgadamente alrededor de la plancha.
- ❑ Siempre desconecte la plancha cuando no esté en uso y cuando llene o vacíe el tanque de agua.
- ❑ No utilice la plancha si el cable o el enchufe presentan algún desperfecto, si la ha dejado caer o dañado. Para evitar el riesgo de un choque eléctrico, no desarme la plancha. Acuda a una persona de servicio calificada. El reensamblaje incorrecto de la plancha puede ocasionar el riesgo de un choque eléctrico.
- ❑ Se requiere supervisar de cerca todo aparato eléctrico al ser utilizado por o en la presencia de los niños. Nunca descuide la plancha mientras permanece enchufada ni sobre la tabla de planchar.
- ❑ Pueden ocurrir quemaduras si se tocan las partes metálicas, el agua caliente, o el vapor. Tome precaución al invertir una plancha de vapor ya que puede haber agua caliente dentro del tanque. Evite los movimientos bruscos para no derramar agua caliente.

INSTRUCCIONES ESPECIALES

- ❑ Para evitar una sobrecarga eléctrica, no utilice ningún otro aparato de alto consumo de corriente en el mismo circuito.
- ❑ Para evitar sobrecargas, no opere ningún otro aparato de alto consumo de corriente en el mismo circuito. Si el uso de un cable de extensión es absolutamente necesario, se deberá utilizar uno de 15 amperios y 120 voltios o uno de 7 amperios y 220 voltios. Los cables de menor amperaje se pueden sobrecalentar. Se debe tener cuidado de acomodar el cable de manera que nadie lo hale ni se tropiece.

CONSERVE ESTAS INSTRUCCIONES. Este aparato eléctrico es para uso doméstico únicamente.

ENCHUFE POLARIZADO (Modelos 120V solamente)

Este artefacto posee un enchufe polarizado (un contacto es más ancho que el otro). Para reducir los riesgos de choque eléctrico, este enchufe entra en un contacto polarizado de una sola manera. Si el enchufe no entra en su contacto, inviértalo. Si aun así no entra, busque la ayuda de un electricista calificado. No intente hacerle ninguna modificación al enchufe.

TORNILLO DE SEGURIDAD

Advertencia: Este aparato cuenta con un tornillo de seguridad para evitar la remoción de la cubierta exterior del mismo. A fin de reducir el riesgo de incendio o de choque eléctrico, por favor no trate de remover la cubierta exterior. Este producto no contiene piezas reparables por el consumidor. Toda reparación se debe llevar a cabo únicamente por personal de servicio autorizado.

Nota: Si el cordón de alimentación esta dañado, en América Latina debe sustituirse por personal calificado o por el centro de servicio autorizado.

Este producto puede variar ligeramente del que aparece ilustrado.

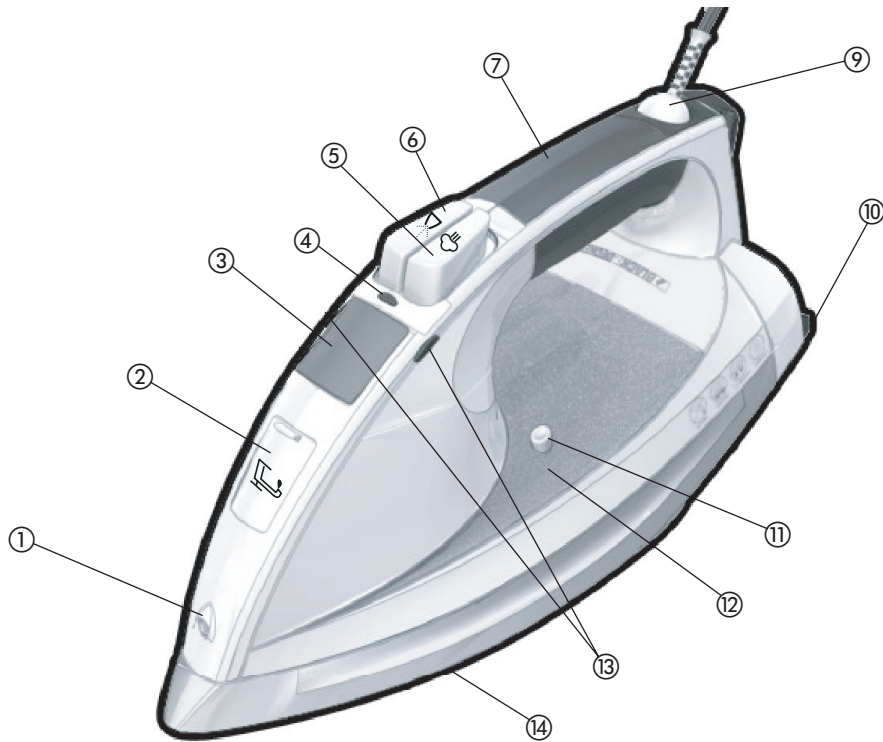

1. Boquilla de rociar
2. Tapa del tanque
3. Pantalla VCL
4. Botón de encendido y apagado de vapor
5. Botón de emisión de vapor
6. Botón de rociar
7. Mango Comfort Grip™
8. Botón de selección de idioma (no ilustrado)
9. Cable giratorio de 360 grados
10. Talón de descanso antideslizante
11. Botón de limpieza automática AUTO CLEAN®
12. Tanque de agua
13. Botones para el control de temperatura
14. Suela

Símbolos en la pantalla VCL

APAGADO AUTOMÁTICO 	TEMP BAJA 	TEMP ALTA
LIMPIEZA AUTOMÁTICA 	EN ESPERA 	LISTA
NÚMERO DEL TEJIDO 	TEMP AUMENTAR/REDUCIR 	NOMBRE DEL TEJIDO

Símbolos

Emisión de vapor

Rociador

CARACTERÍSTICAS

 ALL-TEMP STEAM™	 CONTROLES DIGITALES	 APAGADO AUTOMÁTICO EN 3 POSICIONES
 SISTEMA ANTI GOTEO	 VAPOR VERTICAL	 AUTO CLEAN®

Como usar

Este aparato es para uso doméstico solamente.

PASOS PRELIMINARES

1. Despegue todo rótulo, calcomanía o etiqueta adherida al cuerpo, cable o suela de la plancha.
2. Retire y conserve toda literatura.
3. Si va a planchar en seco, coloque el aparato verticalmente sobre una tabla de planchar estable.
4. Desenrolle el cable y enchúfelo a una toma de corriente normal.

Importante: Para mejores resultados, deje reposar la plancha por 90 segundos hasta que el icono "en espera"  en la esquina inferior derecha de la pantalla VCL cambie a "listo" .

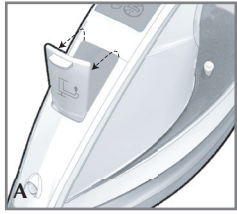

COMO LLENAR EL TANQUE DE AGUA

1. Abra la tapa del orificio de llenado según la ilustración (A).
2. Incline la plancha y con una taza de medir limpia, vierta agua en el orificio hasta alcanzar la marca de llenado MAX en el costado del tanque (B). No exceda el nivel de llenado.

Nota: El tanque de esta plancha se puede llenar con agua corriente de la llave; si el agua de la región es demasiado dura o blanda, se puede usar agua destilada. No use agua procesada por un sistema doméstico de ablandamiento de agua.

3. Cierre la tapa del orificio de llenado.

Nota: Si tiene que agregar agua al tanque durante el planchado, desconecte la plancha y siga los pasos citados anteriormente.

4. Enchufe la plancha a una toma de corriente.

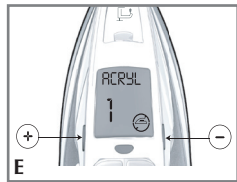
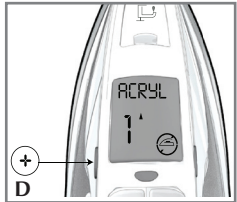
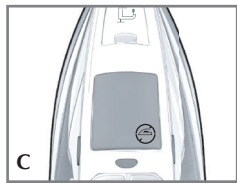

- El aparato produce un sonido.
 - La pantalla VCL se ilumina y después se apaga.
 - El símbolo, "en espera" permanece en la pantalla VCL (C).
5. Para encender la plancha, presione el botón del control de temperatura (+), a la izquierda de la pantalla VCL (D).
 - El aparato produce un sonido.
 - La pantalla VCL se ilumina.
 - La plancha se empieza a calentar y la pantalla VCL exhibe la temperatura más baja.



COMO AJUSTAR LA TEMPERATURA SEGÚN EL TEJIDO

1. Lea las etiquetas de las prendas para determinar el tipo de tejido a planchar.

Consejo: Si desconoce la fibra de cierto tejido, ensaye primero sobre una superficie pequeña y planche una costura o ruedo interior.

2. Una vez que determine el tipo de tejido, presione los botones para la selección de tejido (+) y (-) situados a uno y otro lado de la pantalla VCL y elija el tipo de tejido apropiado (E). La pantalla VCL se ilumina y el tipo de tejido aparece en la parte superior, con el número correspondiente debajo, hacia la izquierda. También aparece una flecha intermitentemente mientras la plancha se está calentando. La plancha produce un sonido cuando alcanza la temperatura programada y el símbolo "en espera"  cambia a "listo"  y la flecha desaparece.

3. Siempre que uno ajusta el nivel de temperatura, las flechas ▲ o ▼ aparecen nuevamente en la pantalla VCL, indicando que la plancha se está calentando o enfriando según la temperatura programada.

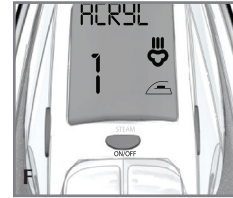

Importante: Siempre coloque la plancha sobre el talón de descanso cuando esté encendida pero no en uso.

SELECCIÓN DE VAPOR

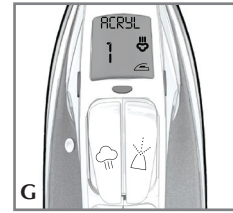

1. El icono del vapor aparece al presionar el botón de encendido y apagado del vapor, situado justo detrás de la pantalla DEL en la parte delantera de los botones de vapor y del rociador (F).



2. El dispositivo ALL-TEMP STEAM™ permite usar vapor a todos los niveles. La plancha emite vapor una vez cuando se usan los ajustes para los tejidos de 1 a 3 (G), y dos veces cuando se ajusta el nivel a los tejidos del 4 al 7 (H).
3. El indicador de vapor en la pantalla VCL parpadea hasta que la plancha alcanza la temperatura apropiada y luego permanece fijo.
4. Si uno regula la temperatura del 1 al 3, el símbolo  parpadea hasta que la plancha alcanza el nuevo nivel programado, y luego permanece fijo. Si uno ajusta la temperatura a un nivel mayor que 3, aparece  icono intermitentemente hasta que la plancha alcanza esa temperatura y luego, el icono permanece constante.

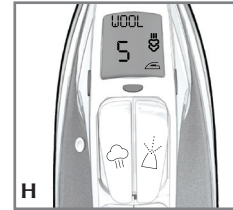

5. Si uno presiona el botón de encendido y apagado de vapor mientras la plancha está en uso, la emisión de vapor se interrumpe y el símbolo  desaparece de la pantalla VCL.

PLANCHADO A VAPOR

Cuando planche a vapor, asegúrese que el tanque de la plancha esté repleto de agua antes de comenzar a planchar.

Sistema ALL-TEMP STEAM™

El sistema ALL-TEMP STEAM™ aprovecha la tecnología Smart Steam™ y permite planchar a vapor todo tipo de tejido a cualquier nivel de temperatura, incluyendo la temperatura más baja.

Sistema SMART STEAM™

El sistema Smart Steam™ automáticamente produce la cantidad de vapor necesaria según el tipo de tejido. Después de que uno ajusta la temperatura, el dispositivo Smart Steam™ detecta la temperatura programada y asimismo ajusta la potencia de la emisión de vapor.

Sugerencias para los diferentes tejidos:

- Acrílico: pañuelos, blusas y tejidos de punto (planchar por el revés)
- Nailon: ropa interior, batas acedadas, ropa de dormir y gabardinas (planchar por el revés)
- Poliéster: tejidos de punto, vestidos, blusas, faldas y ropa de viajar (planchar por el revés)



- Combinación de tejidos: faldas, blusas, tejidos de punto, uniformes, ropa de cama y mantelería
- Lana: pantalones, chaquetas, pañuelos de seda y blusas
- Algodón: blusas y camisas 100% de algodón y mantelería
- Lino: pantalones, ropa de verano, chaquetas y blusas

Presione el botón de encendido y apagado de vapor para activar dicha función. El símbolo  aparece intermitentemente en la pantalla VCL mientras la plancha se calienta y luego, permanece fijo una vez que la función de vapor está lista (I).

Fuerte emisión de vapor

1. Apropriada para suavizar las arrugas persistentes.
2. Presione el botón  para producir una fuerte emisión de vapor (J). Para mejores resultados, permita 5 segundos entre cada aplicación.

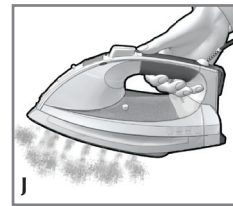

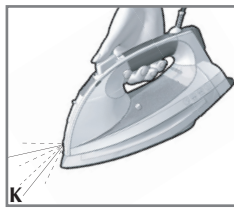

Uso del rociador

1. Asegúrese de que el tanque de agua esté lleno.
2. Para el primer uso, bombee el botón  varias veces (K).

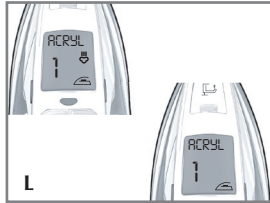

Planchado en seco

1. Uno puede planchar sin vapor en cualquier momento.
2. No es necesario vaciar el tanque de agua; simplemente presione el botón a la posición de apagado (OFF). El (los) símbolo(s) de vapor desaparecen de la pantalla VCL (L).
3. Vaciar el tanque de agua es opcional. Para hacerlo, siga las instrucciones citadas abajo.



EMISIÓN VERTICAL DE VAPOR

Ideal para suavizar las arrugas de las prendas colgantes o de las cortinas.

1. Asegúrese de llenar el tanque de agua hasta el nivel máximo.
2. Cuelgue en un gancho la prenda que desea vaporizar. Las cortinas se pueden vaporizar una vez instaladas.
3. Ajuste el selector según el tejido a planchar. Deje reposar la plancha por 90 segundos hasta que el símbolo "en espera"  en la parte inferior derecha de la pantalla VCL cambie a "listo" .
4. Sujete la plancha cerca, pero no en contacto con el tejido.
5. Hale el tejido con una mano y bombee el botón del vapor con la otra, a medida pasa la plancha sobre la prenda (M).

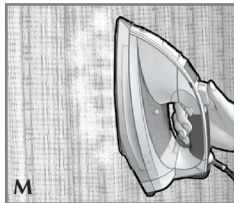

Vaciado del tanque de agua (opcional)

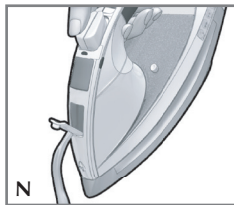

Nota: No es necesario vaciar el tanque de agua después de cada uso.

1. Desconecte la plancha y espere que se enfríe.
2. Abra la tapa del orificio de llenado.
3. Para vaciar el agua, sujete la plancha con la punta hacia abajo sobre una pila. El agua sale a través del orificio de llenado (N). Sujete la plancha en esa posición hasta vaciar el tanque por completo.

CARACTERÍSTICAS ESPECIALES

SELECCIÓN DE IDIOMA

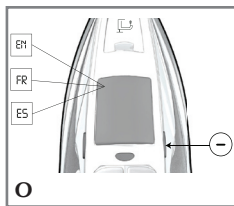

Su plancha tiene una pantalla digital multilingüe que le permite escoger entre inglés, francés y español.

Para seleccionar un idioma (O):

1. Para inglés, presione el botón (-) por 2 segundos; la pantalla digital exhibe "EN".
2. Para francés, presione el botón (-) nuevamente y aparece "FR".
3. Para español, presione el botón (-) por tercera vez y la pantalla digital exhibe "ES".

Nota: Los idiomas cambian según el orden mencionado anteriormente.

Apagado automático de 3 vías

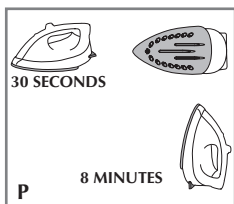

El dispositivo de apagado automático de esta plancha funciona de la siguiente manera:

- La plancha se apaga automáticamente si permanece inactiva sobre la suela o de lado durante 30 segundos. Lo mismo sucede si la plancha permanece inactiva verticalmente sobre el talón de descanso durante 8 minutos (P).

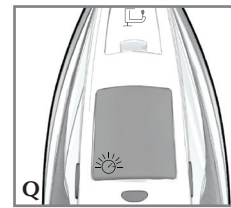

- El aparato produce un sonido y el símbolo de apagado automático  aparece en la pantalla VCL, indicando que la plancha ha dejado de calentarse (Q).

Importante: Aunque la plancha se haya apagado, aun está caliente.

- Después de unos minutos, la luz de la pantalla VCL se apaga.
- Si uno levanta la plancha, se activa un detector interno y la plancha se calienta nuevamente.

Sugerencia: Mueva o agite la plancha ligeramente.

- El aparato produce un sonido, la pantalla digital se ilumina y exhibe la temperatura programada anteriormente.

Nota: Espere que la plancha se caliente bien antes de comenzar a planchar nuevamente.

SISTEMA A PRUEBA DE GOTEO

El sistema a prueba de goteo evita las manchas de agua que puede ocasionar la plancha a temperaturas bajas.

SISTEMA DE LIMPIEZA AUTOMÁTICA AUTO CLEAN®

Nota: Si la pantalla VCL exhibe este símbolo , quiere decir que la plancha requiere limpieza. Siga los pasos de limpieza citados abajo en la sección, SISTEMA DE LIMPIEZA AUTOMÁTICA AUTO CLEAN®.

Cuidado y limpieza

Este producto no contiene piezas reparables por el consumidor. Para servicio, acuda a personal calificado.

LIMPIEZA DE LAS SUPERFICIES EXTERIORES

1. Asegúrese que la plancha esté desconectada y que se haya enfriado bien. Limpie la suela y las superficies exteriores con un paño suave, humedecido con agua y un detergente no abrasivo. Jamás use abrasivos, limpiadores fuertes, vinagre ni almohadillas de fregar que puedan rallar o decolorar la plancha.
2. Para eliminar cualquier residuo acumulado en los orificios de escape de la suela, planche a vapor sobre un paño viejo.

SISTEMA DE LIMPIEZA AUTOMÁTICA AUTO CLEAN®

Para mantener los orificios de salida de vapor libres de acumulaciones, siga las siguientes instrucciones por lo menos una vez al mes:

1. Llene el tanque de agua por debajo de la línea MAX. Enchufe la plancha.
2. Ajuste el control de temperatura al nivel 6 y coloque la plancha en posición vertical sobre el talón de descanso.
3. Espere que la plancha produzca un sonido y que aparezca el número que corresponde al tejido.
4. Desconecte y sujete la plancha con la suela orientada hacia abajo sobre una pila.

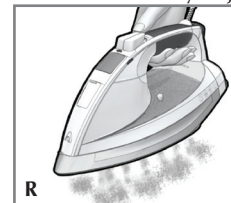

5. Presione y sostenga el botón de limpieza automática AUTO CLEAN®. Tenga cuidado del agua caliente y el vapor que emiten los orificios de la suela (R). Continúe sosteniendo el botón de limpieza automática hasta haber vaciado toda el agua. Si es necesario, mueva la plancha de lado a lado y de atrás para adelante.
6. Al terminar de vaciar el agua, suelte el botón, coloque la plancha sobre el talón de descanso y enchúfela. Permita que la plancha se caliente unos dos minutos para secar cualquier residuo de humedad.

ALMACENAMIENTO DE LA PLANCHA

1. Desconecte la plancha y espere que se enfríe.
2. Para evitar que la plancha gotee a través de la suela, guárdela verticalmente sobre el talón de descanso.

IMPORTANTES MISES EN GARDE

En utilisant votre fer à repasser, il faut toujours observer des précautions de base, y compris ce qui suit :

- ❑ LISEZ TOUTES LES INSTRUCTIONS AVANT USAGE.
- ❑ Utilisez le fer à repasser seulement pour l'usage auquel il est destiné.
- ❑ Pour vous protéger des risques de choc électrique, ne plongez pas le fer à repasser dans l'eau ni aucun autre liquide.
- ❑ Le fer à repasser doit toujours être à la position « Off » avant de le brancher ou de le débrancher de la prise. Ne tirez jamais la corde d'alimentation pour débrancher de la prise, agrippez plutôt la fiche et tirez-la.
- ❑ Ne laissez pas la corde d'alimentation toucher les surfaces chaudes. Laissez le fer à repasser refroidir complètement avant de le ranger. Enroulez la corde d'alimentation sans serrer autour du fer à repasser pour le ranger.
- ❑ Débranchez toujours le fer à repasser de la prise murale lorsque vous le remplissez d'eau ou le videz et lorsqu'il n'est pas utilisé.
- ❑ Ne faites pas fonctionner le fer à repasser avec une corde d'alimentation endommagée ou si le fer à repasser est tombé ou est endommagé. Pour éviter le risque de choc électrique, ne le démontez pas et n'essayez pas de le réparer. Apportez-le à un réparateur qualifié pour son examen et sa réparation. Un mauvais assemblage pourrait provoquer un risque de choc électrique lorsque vous utilisez le fer à repasser.
- ❑ Il faut une supervision étroite lorsque tout appareil électroménager est utilisé par ou à proximité d'enfants. Ne laissez pas le fer à repasser sans surveillance lorsqu'il est branché ou sur une planche à repasser.
- ❑ Les pièces métalliques, l'eau chaude ou la vapeur peuvent occasionner des brûlures. Renverser avec précaution un fer à vapeur ou prendre garde lorsqu'on se sert du jet de vapeur, car de l'eau brûlante peut s'écouler du réservoir. Éviter de faire des mouvements brusques lors du repassage afin de minimiser l'écoulement accidentel d'eau brûlante.

INSTRUCTIONS SPÉCIALES

- ❑ Pour éviter une surcharge du circuit, ne faites pas fonctionner d'autres appareils électroménagers à haut wattage sur le même circuit.
- ❑ Lorsqu'il faut utiliser un cordon de rallonge, choisir un cordon de 15 ampères et 120 volts ou un cordon de 7 ampères et 220 volts. Les cordons dont le calibre est inférieur risquent de surchauffer. Placer le cordon de façon à ne pas trébucher sur ce dernier, ou de sorte qu'il ne soit pas débranché accidentellement

CONSERVER CES INTRUCTIONS.

L'appareil est conçu pour une utilisation domestique seulement.

FICHE POLARISÉE (Modèles de 120 V seulement)

L'appareil est muni d'une fiche polarisée (une lame plus large que l'autre). Afin de minimiser les risques de secousses électriques, ce genre de fiche n'entre que d'une façon dans une prise polarisée. Lorsqu'on ne peut insérer la fiche à fond dans la prise, il faut tenter de le faire après avoir inversé les lames de côté. Si la fiche n'entre toujours pas dans la prise, il faut communiquer avec un électricien certifié. Il ne faut pas tenter de modifier la fiche.

VIS INDESSERRABLE

Avertissement : L'appareil est doté d'une vis indesserrable empêchant l'enlèvement du couvercle extérieur. Pour réduire les risques d'incendie ou de secousses électriques, ne pas tenter de retirer le couvercle extérieur. L'utilisateur ne peut pas remplacer les pièces de l'appareil. En confier la réparation seulement au personnel des centres de service autorisés.

Note : Lorsque le cordon d'alimentation est endommagé, il faut le faire remplacer par du personnel qualifié ou, en Amérique latine, par le personnel d'un centre de service autorisé.

Le produit peut différer légèrement de celui illustré.

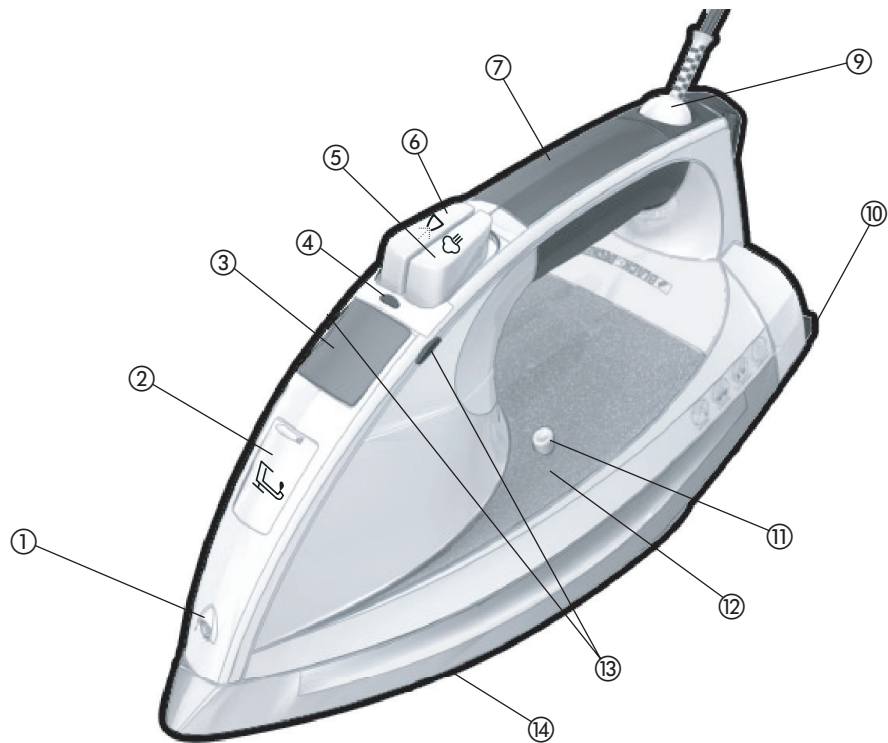

1. Bec de pulvérisation
2. Couvercle du réservoir
3. Écran ACL rétroéclairé
4. Bouton de vapeur marche/arrêt
5. Bouton pour le jet de vapeur
6. Bouton de pulvérisation
7. Poignée Comfort Grip^{MC}
8. Bouton de modification de la langue (non illustré)
9. Cordon pivotant à 360°
10. Talon d'appui antidérapant
11. Bouton d'autonettoyage AUTO CLEAN^{MD}
12. Réservoir d'eau
13. Boutons de réglage de la température
14. Semelle

Symboles s'affichant sur l'écran ACL

ARRÊT AUTO	BASSE TEMP	TEMP ÉLEVÉE
AUTONETTOYAGE	EN ATTENTE	PRÊT
NB TISSUS	TEMP HAUT/BAS	NOM TISSU

Symboles

Jet de vapeur

Pulvérisation

CARACTÉRISTIQUES



ALL-TEMP STEAM ^{MC}	COMMANDES NUMÉRIQUES	ARRÊT AUTOMATIQUE
SYSTÈME ANTIGOUTTES	JET DE VAPEUR VERTICAL	AUTO CLEAN ^{MD}

Utilisation

Cet appareil est conçu uniquement pour une utilisation domestique.

POUR COMMENCER

1. Retirer toutes les étiquettes et tous les autocollants apposés sur le corps, le cordon ou la semelle du fer à repasser.
2. Retirer et conserver la documentation.
3. Pour le repassage à sec, déposer le talon d'appui de l'appareil sur une planche à repasser stable.
4. Dérouler le cordon et le brancher dans une prise électrique standard.

Important : Pour obtenir un rendement optimal, laisser le fer reposer pendant 90 secondes jusqu'à ce que l'icône « en attente »  située dans la partie inférieure droite de l'écran ACL passe à « prêt » .

REMPLISSAGE DU RÉSERVOIR D'EAU

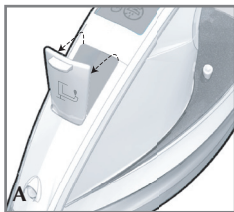

1. Déposer le fer à repasser sur une surface plane, la semelle dirigée vers le bas, puis ouvrir le couvercle du réservoir (A).
2. Incliner le fer et, à l'aide d'une tasse à mesurer propre, verser de l'eau dans l'orifice de remplissage jusqu'à ce qu'elle atteigne la marque MAX sur le côté du réservoir (B). Ne pas trop remplir.

Nota : On peut se servir de l'eau du robinet pour remplir le fer à repasser. Si l'eau du robinet est dure ou douce, on peut utiliser de l'eau distillée. Ne pas utiliser d'eau traitée par un système d'adoucissement domestique.

3. Fermer le couvercle du réservoir.

Nota : Si vous devez ajouter de l'eau pendant le repassage, débrancher le fer et suivre les étapes ci-dessus.

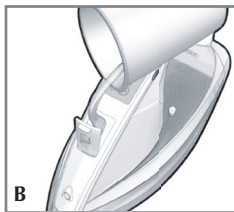

4. Brancher le fer dans une prise électrique.

- Le fer émet un bip.
- Le rétroéclairage ACL s'allume, puis s'éteint.
- Le symbole du mode Attente demeure affiché sur l'écran ACL (C).

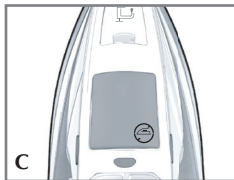

5. Mettre le fer en marche en appuyant sur le bouton de réglage de la température (+), situé à gauche de l'écran ACL (D).

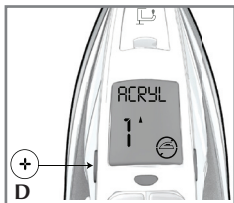

- Le fer émet un bip.
- Le rétroéclairage de l'écran ACL s'allume.
- Le fer commence à chauffer et l'écran ACL affiche le degré de chaleur le plus bas.



SÉLECTION DE LA TEMPÉRATURE SELON LE TISSU

1. Lire les étiquettes du vêtement pour connaître le type de tissu que vous allez repasser.

Conseil : Si vous ne connaissez pas le type de fibres dont le tissu se compose, faire un essai sur une petite partie (à l'intérieur d'un ourlet ou d'une couture) avant de repasser le vêtement au complet.

2. Après avoir déterminé le type de tissu, appuyer sur les boutons de sélection du tissu (+) et (-) situés de chaque côté de l'écran ACL pour choisir le réglage approprié pour le tissu (E). L'écran ACL s'allume alors et le type de tissu sélectionné est affiché dans le haut, au-dessus du numéro correspondant au réglage, situé à gauche. Une flèche clignote pour indiquer que le fer chauffe. Lorsque le fer a atteint la température appropriée, il émet un bip, le symbole « en attente »  passe à « prêt »  et la flèche disparaît.

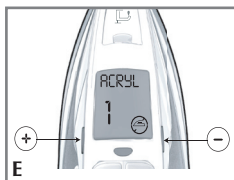

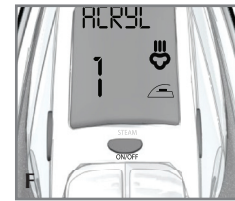

3. Aussitôt qu'on change le réglage de la température, les symboles ▲ ou ▼ s'affichent à nouveau sur l'écran ACL, indiquant que le fer est en période de chauffage ou de refroidissement pour s'ajuster au nouveau degré de température sélectionné.

Important : Toujours placer le fer à repasser sur son talon d'appui lorsqu'il n'est pas utilisé, mais qu'il est en marche.



SÉLECTION DE LA VAPEUR

1. L'icône de vapeur s'affiche lorsqu'on appuie sur le bouton marche/arrêt ON/OFF pour la vapeur, situé derrière l'affichage à DEL et devant les boutons pour la vapeur et la pulvérisation (F).
2. LE SYSTÈME ALL-TEMP STEAMMC vous permet d'utiliser la vapeur, peu importe le réglage. Un jet de vapeur s'affichera sur l'écran ACL lorsque vous utiliserez les réglages de tissus de 1 à 3 (G). Deux jets de vapeur s'afficheront lorsque vous utiliserez les réglages de tissus de 4 à 7 (H).
3. L'indicateur de la vapeur sur l'écran ACL clignote jusqu'à ce que le fer atteigne la température appropriée. Il reste ensuite allumé.
4. Si le réglage est modifié pour être fixé de 1 à 3, le symbole  clignote jusqu'à ce que le fer atteigne le degré de chaleur sélectionné, puis il reste allumé. Si le réglage sélectionné est supérieur à 3, le symbole  s'affiche et clignote jusqu'à ce que le degré de température sélectionné soit atteint, puis il reste allumé.
5. Si on appuie sur le bouton de vapeur marche/arrêt (ON/OFF) pendant l'utilisation, le fer cesse de produire de la vapeur et le symbole de la vapeur disparaît de l'écran ACL.

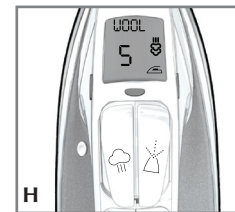
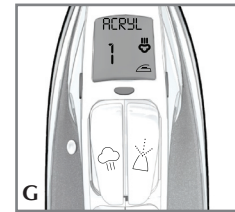

REPASSAGE À LA VAPEUR

Lorsque vous utilisez la vapeur, assurez-vous que le fer est rempli d'eau avant de commencer à repasser.

ALL-TEMP STEAM^{MC}

Le système ALL-TEMP STEAM^{MC} tire parti de la technologie Smart Steam^{MC} et vous permet d'utiliser la vapeur pour tous les tissus et réglages de température – même à basse température.

Technologie Smart Steam^{MC}

Le système Smart Steam^{MC} génère automatiquement la quantité de vapeur nécessaire pour le type de tissu sélectionné. Une fois la température désirée sélectionnée, la technologie Smart Steam^{MC} détecte le réglage de la température et ajuste le jet de vapeur en fonction de ce réglage.

Suggestions pour chacun des réglages :

- Acrylique : foulards, chemisiers, tricot – repasser à l'envers
- Nylon : lingerie, peignoirs, vêtements de nuit, imperméables – repasser à l'envers
- Polyester : tricot, robes, chemisiers, jupes, vêtements de voyage – repasser à l'envers
- Mélanges : chemises, chemisiers, tricot, uniformes, literie et linges de table
- Laine : pantalons, vestons, foulards et chemisiers de soie
- Coton : chemisiers et chemises 100 % en coton, linges de table
- Lin : pantalons tout aller, vêtements d'été, vestons, chemisiers



Appuyer sur le bouton de vapeur marche/arrêt pour activer la vapeur. Pendant le chauffage, le symbole de la vapeur clignote sur l'écran ACL. Il reste ensuite allumé lorsque la fonction de vaporisation peut être utilisée (I).



Jet de Vapeur

1. Le jet de vapeur permet d'effacer les plis les plus tenaces.
2. Appuyer sur le bouton pour le jet de vapeur  pour générer un jet de vapeur (J). Pour obtenir de meilleurs résultats, attendre au moins 5 secondes entre chaque jet.

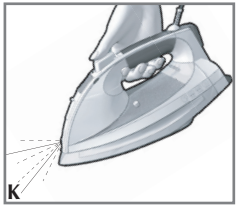

Pulvérisation

On peut l'utiliser pour effacer les plis tenaces, peu importe le réglage.

1. S'assurer que le fer est rempli d'eau.
2. Au moment de la première utilisation, pomper le bouton de pulvérisation  à plusieurs reprises (K).

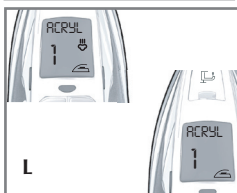



Repassage Sans la Vapeur

1. Le repassage sans la vapeur peut se faire à tous les réglages.
2. Il n'est pas nécessaire de vider le réservoir d'eau; appuyer simplement sur le bouton de vapeur pour le mettre en position d'arrêt. Le ou les symboles de la vapeur disparaîtront de l'écran ACL (L).
3. Si désiré, vider le réservoir d'eau en suivant les directives ci-dessous et appuyer sur le bouton de vapeur pour désactiver la fonction de génération de vapeur.

JET DE VAPEUR VERTICAL

Le jet de vapeur vertical vous permet de repasser des vêtements, des rideaux et des tentures suspendus.

1. S'assurer que le réservoir d'eau est rempli à pleine capacité.
2. Suspendre le vêtement à repasser sur un cintre. Les rideaux ou les tentures peuvent être vaporisés à l'endroit où ils sont suspendus.
3. Appuyer sur le bouton de sélection du tissu pour obtenir le réglage du tissu approprié. Laisser le fer reposer pendant 90 secondes jusqu'à ce que l'icône « en attente »  dans la partie inférieure droite de l'écran ACL passe à « prêt » .

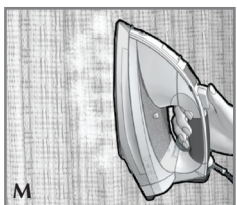

4. Tenir le fer près du tissu sans toucher à ce dernier.
5. Avec votre main libre, tirer fermement sur le tissu et pomper le bouton du jet de vapeur en déplaçant le fer sur le tissu (M).

Vidage du réservoir d'eau (facultatif)

Nota : Il n'est pas nécessaire de vider le réservoir d'eau après chaque utilisation.

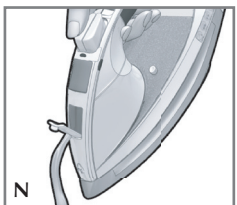

1. Débrancher le fer et le laisser refroidir.
2. Ouvrir le couvercle du réservoir.
3. Pour vider le fer, le tenir au-dessus d'un évier, la pointe vers le bas. L'eau s'écoulera par l'orifice de remplissage (N).

CARACTÉRISTIQUES SPÉCIALES

Réglage de la langue

Votre fer à repasser est doté d'un écran numérique multilingue qui vous permet de choisir une langue : anglais, français ou espagnol.

Pour modifier la langue (O) :

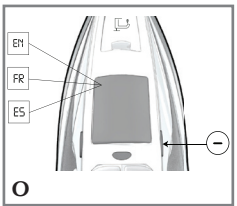

1. Maintenir enfoncé le bouton (-) pendant 2 secondes; l'écran numérique affichera EN (pour anglais).
2. Appuyer à nouveau sur le bouton (-), l'écran numérique indiquera alors FR (pour français).
3. Appuyer encore une fois sur le bouton (-); l'écran numérique affichera ES (pour espagnol).

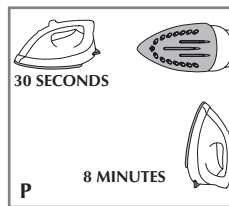

Nota : La langue change dans l'ordre indiqué ci-dessus.

Arrêt automatique à 3 positions

La fonction d'arrêt automatique de votre fer fonctionne comme suit :

- Le fer s'éteint après 30 secondes d'inactivité, qu'il soit couché ou basculé sur le côté. Si le fer est placé à la verticale sur son talon d'appui, il s'éteint après 8 minutes d'inactivité (P).
- L'appareil émet un bip et le symbole d'arrêt automatique  s'affiche sur l'écran ACL pour indiquer que le fer a cessé de chauffer (Q).

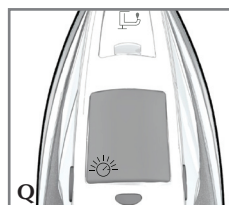

Remarque : Même si le fer est éteint, il est encore chaud.

- Après quelques secondes, le rétroéclairage de l'écran ACL s'éteint.
- Si vous saisissez le fer, un détecteur de mouvement interne s'active et le fer recommence à chauffer.

Conseil : Il se peut que vous deviez bouger le fer ou l'agiter légèrement.

- L'appareil émet un bip, l'écran numérique s'allume et le dernier réglage de température utilisé s'affiche à nouveau.

Nota : Laisser le fer chauffer complètement avant de recommencer à repasser.

SYSTÈME ANTIGOUTTES

Le système antigouttes protège les tissus des taches d'eau, même à basse température.

Système d'autonettoyage AUTO CLEAN^{MD}

Nota : Si le symbole d'autonettoyage  est affiché sur l'écran ACL, cela signifie que l'appareil a besoin d'être nettoyé. Suivre les directives relatives au système AUTO CLEAN^{MD}.

Entretien et nettoyage

L'utilisateur ne peut effectuer lui-même l'entretien d'aucune pièce de ce produit. Confier l'entretien à un technicien qualifié.

NETTOYAGE DES SURFACES EXTÉRIEURES

1. S'assurer que le fer est débranché et complètement froid. Essuyer la semelle et les surfaces externes à l'aide d'un linge humide (d'eau) et doux. Ajouter du détergent doux domestique. Ne jamais utiliser de produits nettoyants abrasifs ou pour service intensif, de vinaigre ou de tampons à récurer qui peuvent égratigner ou décolorer le fer.
2. Après le nettoyage, faire évacuer la vapeur sur un vieux linge pour enlever tous les résidus situés dans les événements à vapeur.

SYSTÈME D'AUTONETTOYAGE AUTO CLEAN^{MD}

Pour garder les événements à vapeur exempts de toute accumulation, procéder comme suit environ une fois par mois :

1. Remplir le réservoir d'eau de sorte que le niveau se trouve bien au-dessous de la marque MAX. Brancher le fer.
2. Mettre le sélecteur de température pour tissu à 6 et laisser le fer reposer sur son talon d'appui.
3. Attendre que le fer émette un bip et affiche le chiffre correspondant à la température désirée pour le tissu.
4. Débrancher le fer et le tenir au-dessus d'un évier, la semelle vers le bas.

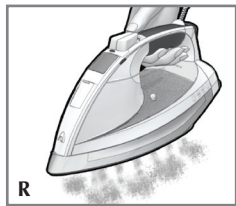

5. Maintenir enfoncé le bouton AUTO CLEAN^{MD}, mais soyez prudent, car l'eau chaude et la vapeur sortiront des événements (R) après quelques secondes. Continuer de maintenir enfoncé le bouton AUTO CLEAN^{MD} jusqu'à ce que le fer soit vide. Au besoin, faire basculer le fer sur les côtés et de l'avant vers l'arrière.
6. Une fois le fer vide, relâcher le bouton, laisser reposer le fer sur son talon d'appui et le brancher. Laisser le fer chauffer pendant environ 2 minutes afin de bien l'assécher.

RANGEMENT DU FER

1. Débrancher le fer et le laisser refroidir.
2. Ranger le fer en position verticale sur son talon d'appui pour empêcher les fuites d'eau de la semelle.

NEED HELP?

For service, repair or any questions regarding your appliance, call the appropriate "800" number on the cover of this book. **Do not** return the product to the place of purchase. **Do not** mail the product back to the manufacturer nor bring it to a service center. You may also want to consult the website listed on the cover of this manual.

One-Year Limited Warranty (Applies only in the United States and Canada)

What does it cover?

- Any defect in material or workmanship; provided; however, Applica's liability will not exceed the purchase price of the product.

For how long?

- One year after the date of original purchase.

What will we do to help you?

- Provide you with a reasonably similar replacement product that is either new or factory refurbished.

How do you get service?

- Save your receipt as proof of the date of sale.
- Check our on-line service site at www.prodprotect.com/applica, or call our toll-free number, 1-800-231-9786, for general warranty service.
- If you need parts or accessories, please call 1-800-738-0245.

What does your warranty not cover?

- Damage from commercial use
- Damage from misuse, abuse or neglect
- Products that have been modified in any way
- Products used or serviced outside the country of purchase
- Glass parts and other accessory items that are packed with the unit
- Shipping and handling costs associated with the replacement of the unit
- Consequential or incidental damages (Please note, however, that some states do not allow the exclusion or limitation of consequential or incidental damages, so this limitation may not apply to you.)

How does state law relate to this warranty?

- This warranty gives you specific legal rights, and you may also have other rights that vary from state to state or province to province.

¿NECESITA AYUDA?

Para servicio, reparaciones o preguntas relacionadas al producto, por favor llame al número del centro de servicio en el país donde usted compró su producto. NO devuelva el producto al fabricante. Llame o lleve el producto a un centro de servicio autorizado.

Un Año de Garantía Limitada

(No aplica en México, Estados Unidos o Canadá)

¿Qué cubre la garantía?

- La garantía cubre cualquier defecto de materiales o de mano de obra. Applica no se responsabiliza por ningún costo que exceda el valor de compra del producto.

¿Por cuánto tiempo es válida la garantía?

- Por dos años a partir de la fecha original de compra.

¿Cómo se puede obtener servicio?

- Conserve el recibo original de compra.
- Por favor llame al número del centro de servicio autorizado.

Esta garantía **no** cubre:

- Los productos que han sido utilizados en condiciones distintas a las normales
- Los daños ocasionados por el mal uso, el abuso o negligencia
- Los productos que han sido alterados de alguna manera
- Los daños ocasionados por el uso comercial del producto
- Los productos utilizados o reparados fuera del país original de compra
- Las piezas de vidrio y demás accesorios empacados con el aparato
- Los gastos de tramitación y embarque asociados al reemplazo del producto
- Los daños y perjuicios indirectos o incidentales

BESOIN D'AIDE?

Pour communiquer avec les services d'entretien ou de réparation, ou pour adresser toute question relative au produit, composer le numéro sans frais approprié indiqué sur la page couverture. **Ne pas** retourner le produit où il a été acheté. **Ne pas** poster le produit au fabricant ni le porter dans un centre de service. On peut également consulter le site web indiqué sur la page couverture.

Garantie limitée de un an

(Valable seulement aux États-Unis et au Canada)

Quelle est la couverture?

- Tout défaut de main-d'oeuvre ou de matériau; toutefois, la responsabilité de la société Applica se limite au prix d'achat du produit.

Quelle est la durée?

- Un an après l'achat original.

Quelle aide offrons nous?

- Remplacement par un produit raisonnablement semblable nouveau ou réusiné.

Comment se prévaut-on du service?

- Conserver son reçu de caisse comme preuve de la date d'achat.
- Visiter notre site web au www.prodprotect.com/applica, ou composer sans frais le 1 800 231-9786, pour obtenir des renseignements généraux relatifs à la garantie.
- On peut également communiquer avec le service des pièces et des accessoires au 1 800 738-0245.

Qu'est-ce que la garantie ne couvre pas?

- Des dommages dus à une utilisation commerciale.
- Des dommages causés par une mauvaise utilisation ou de la négligence.
- Des produits qui ont été modifiés.
- Des produits utilisés ou entretenus hors du pays où ils ont été achetés.
- Des pièces en verre et tout autre accessoire emballés avec le produit.
- Les frais de transport et de manutention reliés au remplacement du produit.
- Des dommages indirects (il faut toutefois prendre note que certains états ne permettent pas l'exclusion ni la limitation des dommages indirects).

Quelles lois régissent la garantie?

- Les modalités de la présente garantie donnent des droits légaux spécifiques. L'utilisateur peut également se prévaloir d'autres droits selon l'état ou la province qu'il habite.

Póliza de Garantía **(Válida sólo para México)**

Duración

Applica de México, S. de R. L. de C.V. garantiza este producto por 2 años a partir de la fecha original de compra.

¿Qué cubre esta garantía?

Esta Garantía cubre cualquier defecto que presenten las piezas, componentes y la mano de obra contenidas en este producto.

Requisitos para hacer válida la garantía

Para reclamar su Garantía deberá presentar al Centro de Servicio Autorizado la póliza sellada por el establecimiento en donde adquirió el producto. Si no la tiene, podrá presentar el comprobante de compra original.

¿Donde hago válida la garantía?

Llame sin costo al teléfono 01 800 7142503, para ubicar el Centro de Servicio Autorizado más cercano a su domicilio en donde usted podrá encontrar partes, componentes, consumibles y accesorios.

Procedimiento para hacer válida la garantía

Acuda al Centro de Servicio Autorizado con el producto con la póliza de Garantía sellada o el comprobante de compra original, ahí se reemplazará cualquier pieza o componente defectuoso sin cargo alguno para el usuario final. Esta Garantía incluye los gastos de transportación que se deriven de su cumplimiento.

Excepciones

Esta Garantía no será válida cuando el producto:

- A) Se hubiese utilizado en condiciones distintas a las normales.
- B) No hubiese sido operado de acuerdo con el instructivo de uso que le acompaña.
- C) Cuando el producto hubiese sido alterado o reparado por personas no autorizadas por Applica de México, S. de R. L. de C.V.

Nota: Si el cordón de alimentación es dañado, este debe ser reemplazado por el fabricante o por un Centro de Servicio Autorizado para evitar el riesgo.

Por favor llame al número correspondiente que aparece en la lista a continuación para solicitar que se haga efectiva la garantía y donde Ud. puede solicitar servicio, reparaciones o partes en el país donde el producto fué comprado. También puede consultarnos en el e-mail. "servicio@applicamail.com.mx"

Argentina

Servicio Central Attendace
Monroe 3351 Ciudad
Autónoma de Bs. As.
Buenos Aires Argentina
Tel. 0810-999-8999

Chile

Servicio Máquinas y
Herramientas Ltda.
Av. Apoquindo No. 4867 -
Las Condes
Santiago, Chile
Tel.: (562) 263-2490

Colombia

PLINARES
Avenida Quito # 88A-09
Bogotá, Colombia
Tel. sin costo 01 800 7001870

Costa Rica

Aplicaciones
Electromecánicas, S.A.
Calle 26 Bis y Ave. 3
San Jose, Costa Rica
Tel.: (506) 257-5716
223-0136

Ecuador

Servicio Master de Ecuador
Av. 6 de Diciembre 9276
y los Alamos
Tel. (593) 2281-3882

El Salvador

Calle San Antonio Abad 2936
San Salvador, El Salvador
Tel. (503) 2284-8374

Guatemala

MacPartes SA
3ª Calle 414 Zona 9
Frente a Tecun
Tel. (502) 2331-5020
2332-2101

Honduras

ServiTotal
Contigua a Telecentro
Tegucigalpa, Honduras,
Tel. (504) 235-6271

México

Artículo 123 # 95 Local 109
y 112
Col. Centro, Cuauhtemoc,
México, D.F.
Tel. 01 800 714 2503

Nicaragua

ServiTotal
De semáforo de portezuelo
500 metros al sur.
Managua, Nicaragua,
Tel. (505) 248-7001

Panamá

Servicios Técnicos CAPRI
Tumbamuerto Boulevard
El Dorado Panamá
500 metros al sur.
Tel. (507) 2360-236
(507) 2360-159

Perú

Servicio Central Fast Service
Av. Angamos Este 2431
San Borja, Lima Perú
Tel. (511) 2251 388

Puerto Rico

Buckeye Service
Jesús P. Piñero #1013
Puerto Nuevo, SJ PR 00920
Tel.: (787) 782-6175

Republica Dominicana

Plaza Lama, S.A.
Av. Duarte #94
Santo Domingo,
República Dominicana
Tel.: (809) 687-9171

Venezuela

Inversiones BDR CA
Av. Casanova C.C.
City Market Nivel Plaza Local
153
Diagonal Hotel Melia,
Caracas.
Tel. (582) 324-0969

www.applica-latam.com
servicio@applicamail.com.mx

Sello del Distribuidor:

Fecha de compra:

Modelo:

Comercializado por:
Applica Manufacturing, S. de R. L. de C.V.
Presidente Mazarik No111, 1er Piso
Col. Chapultepec Morales, Mexico D.F
Deleg. Miguel Hidalgo
CP 11570
MEXICO

Servicio y Reparación
Art. 123 No. 95

Col. Centro, C.P. 06050
Deleg. Cuauhtemoc

Servicio al Consumidor,
Venta de Refacciones y Accesorios
01 800 714 2503

BLACK&DECKER is a trademark of The Black & Decker Corporation, Towson, Maryland, USA
Marca registrada de *The Black & Decker Corporation*, Towson, Maryland, E.U.
Marque de commerce déposée de la société *The Black & Decker Corporation*, Towson, Maryland, É.-U

Copyright © 2007 - 2008 Applica Consumer Products, Inc.

Made in People's Republic of China

Printed in People's Republic of China

Importado por:

Applica Manufacturing, S. de R. L. de C.V.

Presidente Mazarik No111, 1er Piso

Col. Chapultepec Morales, Mexico D.F

Deleg. Miguel Hidalgo

CP 11570

MEXICO

Servicio y Reparación

Art. 123 No. 95

Col. Centro, C.P. 06050

Deleg. Cuauhtemoc

Servicio al Consumidor,

Venta de Refacciones y Accesorios

01 800 714 2503

Del interior marque sin costo

01 (800) 714 2503

Fabricado en la República Popular de China

Impreso en la República Popular de China

Fabriqu e en R epublique populaire de Chine

Imprim e en R epublique populaire de Chine



R12007/7-9-23E/S/F