

PLEASE READ AND SAVE THIS USE AND CARE BOOK.
POR FAVOR LEA ESTE INSTRUCTIVO ANTES DE USAR EL PRODUCTO.
VEUILLEZ LIRE ET CONSERVER CE GUIDE D'ENTRETIEN ET D'UTILISATION.



12-Cup Coffeemaker
Cafetera de 12 Tazas
Cafetière de 12 tasses



IMPORTANT / IMPORTANTE / IMPORTANT

WASH CARAFE BEFORE FIRST USE!

LAVE LA JARRA ANTES DEL PRIMER USO

LAVER LA CARAFE AVANT LA PREMIÈRE UTILISATION!

? USA/Canada 1-800-231-9786
Mexico 01-800-714-2503
● www.blackanddecker.com

Accessories/Parts (USA/Canada)
Accesorios/Partes (EE.UU./Canadá)
Accessoires/Pièces (É.-U./Canada)
1-800-738-0245

Models/Modelos/Modèles
DLX850/DLX900

IMPORTANT SAFEGUARDS

When using electrical appliances, basic safety precautions should always be followed to reduce the risk of fire, electric shock, and/or injury to persons, including the following:

- Read all instructions.
- Do not touch hot surfaces. Use handle or knobs.
- To protect against electric shock, do not place cord, plug or appliance in water or other liquids.
- Close supervision is necessary when any appliance is used by or near children.
- Unplug from outlet when not in use and before cleaning. Allow to cool before putting on or taking off parts and before cleaning the appliance.
- Do not operate any appliance with a damaged cord or plug or after the appliance malfunctions, or has been damaged in any manner. Return the appliance to the nearest authorized service facility for examination, repair, or adjustment. Or, call the appropriate toll-free number on the cover of this manual.
- The use of an accessory not evaluated for use with this appliance may cause injury.
- Do not use outdoors.
- Do not let cord hang over the edge of table or counter, or touch hot surfaces.
- Do not place on or near a hot gas or electric burner or in a heated oven.
- Keep the lid on the carafe when in use.
- The carafe is designed for use with the appliance. It must never be used on a range top.
- Do not clean the carafe with abrasive cleansers, steel wool, or other abrasives material.
- Do not set a hot carafe down on a wet or cold surface.
- Do not use the carafe if the glass is cracked or has a loose or weakened handle
- Do not use this appliance for other than intended use.

POLARIZED PLUG (120V Models Only)

This appliance has a polarized plug (one blade is wider than the other). To reduce the risk of electric shock, this plug is intended to fit into a polarized outlet only one way. If the plug does not fit fully into the outlet, reverse the plug. If it still does not fit, contact a qualified electrician. Do not attempt to modify the plug in any way.

TAMPER-RESISTANT SCREW

Warning : This appliance is equipped with a tamper-resistant screw to prevent removal of the outer cover. To reduce the risk of fire or electric shock, **do not attempt to remove the outer cover.** There are no user-serviceable parts inside. Repair should be done only by authorized service personnel.

ELECTRICAL CORD

The cord of this appliance was selected to reduce the possibility of tangling in or tripping over a longer cord. If more length is needed, use an extension cord rated no less than 15 amperes. (For 220 volts rated products, use an extension cord rated no less than 6 amperes.) When using an extension cord, do not let it drape over the working area or dangle where someone could accidentally trip over it. Handle cord carefully for longer life; avoid jerking or straining it at outlet and appliance connections.

NOTE: If the power supply cord is damaged, it must be replaced by the manufacturer or its service agent or a similarly qualified person in order to avoid a hazard.

SAVE THESE INSTRUCTIONS.

Product may vary slightly from what is illustrated.

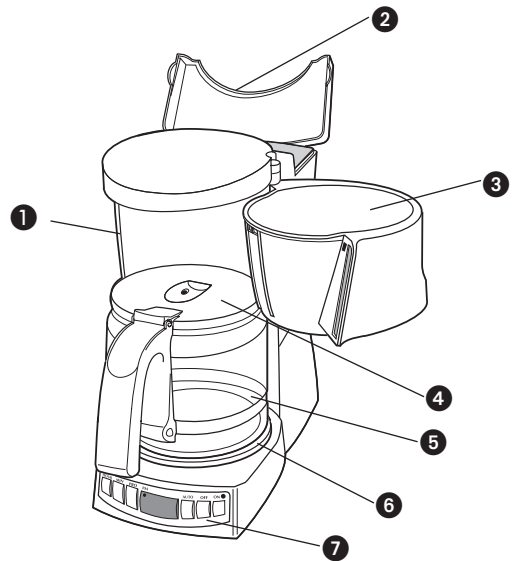

1. Water window with cup level markings (not shown)
 2. Water reservoir with flip up lid
 - † 3. Brew basket (Part# DLX850-01 (W), Part# DLX850B-01 (B))
 - † 4. Carafe lid (Part# DLX850-02 (W), Part# DLX850B-02 (B))
 - † 5. 12-Cup/60 oz. 1800 ml) carafe (Part# GC850 (W), Part# GCB850 (B))
 6. "Keep Hot" plate
 7. Control panel
- † Consumer replaceable

CONTROL PANEL

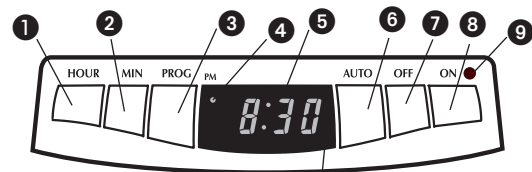

DLX900

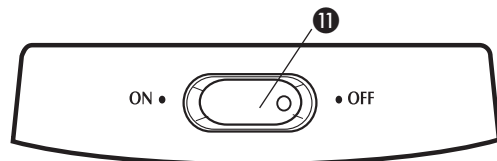

DLX850

1. HOUR button
2. MIN button
3. PROG button
4. PM indicator light
5. Digital clock/timer display (model DLX900)
6. AUTO button
7. OFF button
8. ON button
9. ON indicator light
10. AUTO indicator light (not shown)
11. On/Off control (model DLX850)

How to Use

This product is for household use only.

GETTING STARTED

1. Remove all stickers, packing material, and literature.
2. Wash the carafe, carafe lid and brew basket in warm sudsy water—rinse thoroughly. These parts are also top rack, dishwasher safe.

CLEANING BEFORE FIRST USE

Cycle the unit once with water to help remove any sediment.

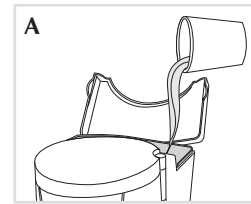

1. Open lid and pour cold water into water reservoir up to the 8-cup level mark on the water window (A). Do not overfill.
2. Close the reservoir lid.

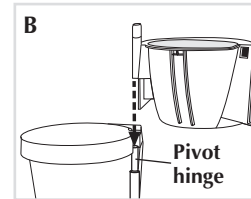

3. Insert brew basket pivoting hinge into brew basket holder (B).
4. Place a standard paper filter into the brew basket (do not add coffee grounds).
5. Grasp brew basket by small handle and use it to swing the brew basket closed (C)

6. Plug in the coffeemaker.
7. Place the carafe with carafe lid into coffeemaker and push the "ON" switch/button.
8. When cycle is finished, turn the coffeemaker off and discard used filter and the water from the carafe.

BREWING COFFEE

You do not have to set the clock or program the coffeemaker to brew coffee.

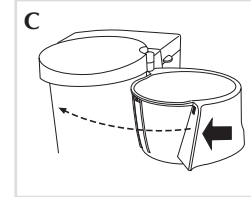

1. Open water reservoir lid.
2. Use the carafe to fill the water reservoir with cold water. Watch water window for the desired level. Close the reservoir lid.

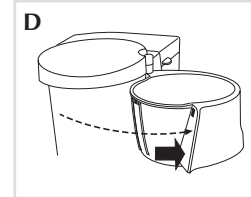

3. Grasp brew basket by small handle and swing open (D). Insert a standard paper filter into the brew basket, add ground coffee into filter (we recommend one heaping tablespoon for every two cups).

4. Grasp small handle and swing the brew basket closed (C).
5. Place the carafe into the coffeemaker.
6. Plug in the coffeemaker.

7. Push switch/button to "ON" and the light comes on, or for delayed brewing (Clock model DLX900) see "SETTING THE CLOCK/ TIMER."

8. Replace the carafe on the "Keep Hot" plate when not serving to keep coffee hot.

Important: Do not swing open brew basket while brewing.

9. Switch the control to "OFF" when finished brewing. For model DLX900 the coffeemaker shuts off automatically after 2 hours, or you may press the "OFF" button to instantly turn off the coffeemaker. At any time prior to auto shut off, pressing the "OFF" button and then the "ON" button will reset the auto-off mode to 2 hours.

SNEAK-A-CUP® INTERRUPT FEATURE

You can pour a cup of coffee while coffee is brewing without leaking from the brew basket.

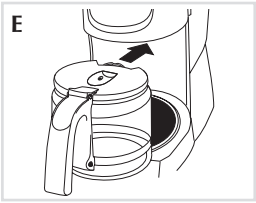

When finished pouring coffee, place the carafe under brew basket. The brewing process continues (E).

Important: To avoid possible overflow after removing the carafe, be sure to replace the carafe under the brew basket within one minute or less.

SETTING THE CLOCK/TIMER & AUTO BREW (Model DLX900, only) (F)

You do not have to set the clock or program the coffeemaker to brew coffee.

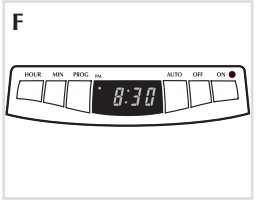

1. To set the current time of day:
Plug in the coffeemaker. The display will flash 12:00 a.m. until the time is set.
 - a. Press the HOUR button until you see the correct A.M. or P.M. hour. The Red dot in the top left corner of the display indicates P.M. time

- b. Press the MIN button to select the correct minutes. The clock is set and will continue to keep correct time.

Note: Unplugging the unit will reset the clock to 12:00.

2. To program the coffeemaker for Auto Brew
 - a. Be sure clock is set for the current time of day.
 - b. Press and continue to hold down the PROG button with one finger while you press the HOUR, then MIN buttons until desired brew time is reached. Be sure to watch for the P.M. indicator in the digital display.
 - c. When you let go of the PROG button, the auto time is set.
3. Prepare the coffeemaker for brewing as instructed in "BREWING COFFEE" (steps 1-6)
4. Press the AUTO button. Auto dot in bottom right corner of the display illuminates, indicating the timer is activated.
5. To check your preset auto brewing time, press PROG and view display. When you release the PROG button, the clock displays the current time of day.
6. To automatically repeat brewing at the same pre-set auto-on time, prepare your coffeemaker for brewing again and press the AUTO button. The auto dot in bottom right corner of the display will illuminate.

Note: The auto-brew function can be cancelled at any time by pressing the OFF button. The auto dot goes out

Care and Cleaning

CLEANING YOUR COFFEEMAKER

This product contains no user serviceable parts. Refer service to qualified service personnel

Caution: The control panel is not waterproof. Do not overexpose the control panel to water. Water may cause permanent damage and make the coffeemaker inoperable.

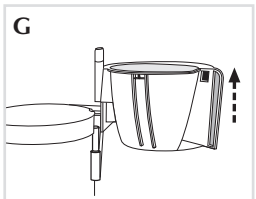
CLEANING

1. Be sure the unit is unplugged and cooled.
2. Grasp the small handle on the brew basket and swing basket completely open.
3. Remove the brew basket by lifting the basket straight up and off of pivot hinge (G)
4. Discard the paper filter with the grounds.
5. Clean parts as follows:

- Brew basket, carafe and lid are all top rack dishwasher safe; or they may be hand washed in warm, sudsy water.
 - Wipe the exterior and the "Keep Hot" plate with a soft damp cloth. Do not use abrasive cleansers or scouring pads. Never immerse the coffeemaker in water.
6. Insert brew basket onto pivot hinge and swing closed.

CARING FOR YOUR CARAFE

A damaged Carafe may result in possible burns from a hot liquid. To avoid breaking:

- Do not allow all liquid to evaporate from the carafe while on the "Keep Hot" plate or heat the carafe when empty.
- Discard the carafe if damaged in any manner. A chip or crack could result in breakage.
- Never use abrasive scouring pads or cleansers, they will scratch and weaken the glass.
- Do not place the carafe on or near a hot gas or electric burner, in a heated oven, or in a microwave oven.
- Avoid rough handling and sharp blows.

MINERAL DEPOSITS AND CLOGGING

Mineral deposits left by hard water can clog your coffeemaker. Excessive steaming or a prolonged brewing cycle are signs that a cleaning is needed. Cleaning is recommended at least once a month.

1. Pour white vinegar into the water reservoir up to the 6-cup level on the water window. Add fresh water up to the 10-cup line, and close the reservoir lid.
2. Grasp brew basket by small handle and swing open.
3. Put a new paper filter in the brew basket, swing the basket closed and be sure it latches. Set the empty carafe on the "Keep Hot" plate.
4. Turn the coffeemaker on and let half the cleaning solution brew into the carafe. Turn the coffeemaker off and let it soak for at least 15 minutes to soften the deposits.
5. Turn the coffeemaker on and brew the remaining cleaning solution into the carafe.
6. When the cleaning solution has finished brewing, discard the paper filter empty the carafe and rinse with clean water.
7. Refill the reservoir with cold water to the 10-cup line, replace the empty carafe, put a paper filter in the brew basket, then turn on the coffeemaker and run another brew cycle to flush out the remaining cleaning solution.
8. Wash the brew basket and carafe and carafe lid as instructed in "Care and Cleaning."

INSTRUCCIONES IMPORTANTES DE SEGURIDAD

Cuando se utilizan aparatos eléctricos, siempre se debe respetar ciertas medidas de seguridad a fin de reducir el riesgo de un incendio, un choque eléctrico y (o) lesiones a las personas, incluyendo las siguientes:

- Por favor lea todas las instrucciones.
- No toque las superficies calientes. Utilice las asas o las perillas.
- A fin de protegerse contra el riesgo de un choque eléctrico, no coloque el aparato de manera que el cable, el enchufe o el mismo aparato entre en contacto con agua o cualquier otro líquido.
- Todo aparato eléctrico utilizado en la presencia de menores de edad o por ellos mismos requiere la supervisión de un adulto.
- Desconecte el aparato de la toma de corriente cuando no esté en funcionamiento y antes de limpiarlo. Espere que el aparato se enfríe antes de instalar o retirar las piezas y antes de limpiarlo.
- No se debe utilizar ningún aparato eléctrico que tenga el cable o el enchufe averiado, que presente un problema de funcionamiento o que esté dañado. Devuelva el aparato al centro de servicio autorizado más cercano para que lo examinen, reparen o ajusten. También puede llamar gratis al número apropiado que aparece en la cubierta de este manual.
- El uso de un accesorio no evaluado para ser utilizado con este aparato podría ocasionar lesiones personales.
- Este aparato no se debe utilizar a la intemperie.
- No permita que el cable cuelgue del borde de la mesa o del mostrador ni que entre en contacto con las superficies calientes.
- No coloque el aparato sobre ni cerca de las hornillas de gas o eléctricas ni adentro de un horno caliente.
- La jarra debe permanecer tapada cuando está en uso.
- La jarra está diseñada para ser utilizada con este aparato. Jamás se deberá utilizar sobre la estufa.
- No limpie la jarra con limpiadores abrasivos, con almohadillas de fibra de metal ni demás limpiadores abrasivos.
- Nunca coloque una jarra caliente sobre una superficie fría ni húmeda.
- No utilice la jarra si el vidrio se encuentra rajado o si el asa está débil.
- El aparato se deberá utilizar únicamente con el fin previsto.

ENCHUFE POLARIZADO (Solamente para los modelos de 120V)

Este aparato cuenta con un enchufe polarizado (un contacto es más ancho que el otro). A fin de reducir el riesgo de un choque eléctrico, este enchufe encaja en una toma de corriente polarizada en un solo sentido. Si el enchufe no entra en la toma de corriente, inviértalo y si aun así no encaja, consulte con un electricista. Por favor no trate de alterar esta medida de seguridad.

TORNILLO DE SEGURIDAD

Advertencia: Este aparato cuenta con un tornillo de seguridad para evitar la remoción de la cubierta exterior del mismo. A fin de reducir el riesgo de incendio o de choque eléctrico, **por favor no trate de remover la cubierta exterior.** Este producto no contiene piezas reparables por el consumidor. Toda reparación se debe llevar a cabo únicamente por personal de servicio autorizado.

CABLE ELÉCTRICO

El cable de este aparato fue escogido a fin de evitar el riesgo de enredarse o de tropezar con un cable de mayor longitud. Cualquier cable de extensión que se deba emplear, deberá estar calificado para nada menor de 15 amperios. (Para aquellos productos de 220 voltios, se deberá utilizar un cable de extensión no menor de 6 amperios). Cuando utilice un cable de extensión, asegúrese que no interfiera con la superficie de trabajo ni que cuelgue de manera que alguien se pueda tropezar. A fin de aumentar la vida útil del cable, no tire de él ni maltrate las uniones del cable con el enchufe ni con el aparato.

NOTA: Si el cordón de alimentación se encuentra dañado, debe ser reemplazado por el fabricante, agente de servicio o persona igualmente calificada a fin de evitar cualquier peligro.

CONSERVE ESTAS INSTRUCCIONES.

Este producto puede variar ligeramente del que aparece ilustrado

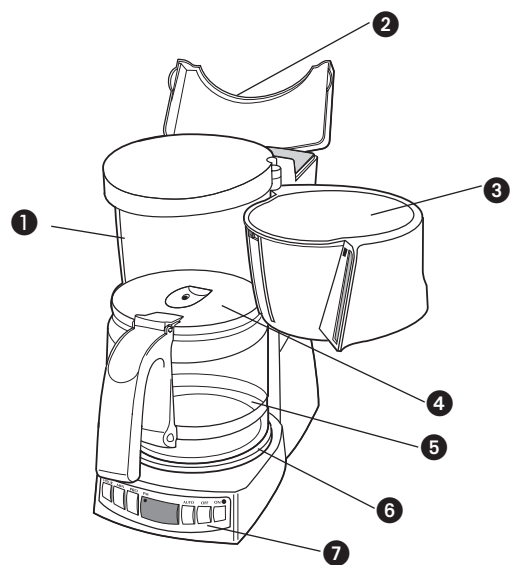

1. Ventana de llenado con niveles de tazas marcados (no ilustrado)
 2. Tanque de agua con tapa de bisagra
 - † 3. Recipiente de colar (Pieza N° DLX850-01 (B) , Pieza N° DLX850B-01(N))
 - † 4. Tapa de la jarra (Pieza N° DLX850-02 (B), Pieza N° DLX850B-02 (N))
 - † 5. Jarra de 12 tazas/60 oz. 1800 ml) (Pieza N° GC850 (B), Pieza N° GCB850(N))
 6. Placa calefactora
 7. Panel de control
- † Reemplazables por el consumidor

PANEL DE CONTROLES

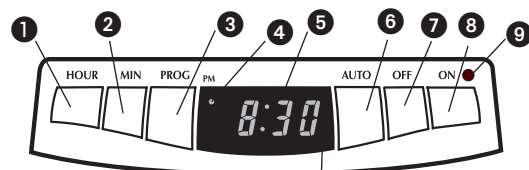

DLX900

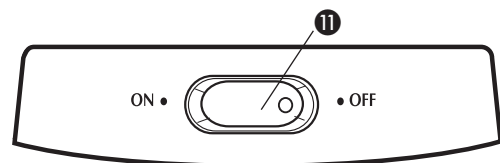

DLX850

1. Botón de la hora (HOUR)
2. Botón de los minutos (MIN)
3. Botón de programación (PROG)
4. Luz indicadora P.M.
5. Pantalla reloj/minutero digital (modelo DLX900)
6. Botón de funcionamiento automático (AUTO)
7. Botón de apagado (OFF)
8. Botón de encendido (ON)
9. Luz indicadora de funcionamiento (ON)
10. Luz indicadora de funcionamiento automático (AUTO) (no ilustrado)
11. Control de apagado/encendido (modelo DLX850)

Como usar

Este aparato es solamente para uso doméstico.

PASOS PRELIMINARES

1. Retire toda calcomanía, material de empaque y literatura.
2. Lave la jarra, la tapa de la jarra y el recipiente de colar con agua tibia jabonada. Enjuague bien. Estas piezas también se pueden lavar en la bandeja superior de la máquina lavaplatos.

LIMPIEZA ANTES DEL PRIMER USO

La cafetera debe de completar un ciclo de colado con agua solamente, para eliminar cualquier sedimento.

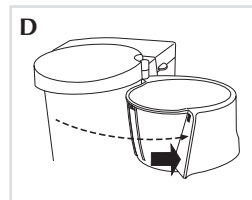
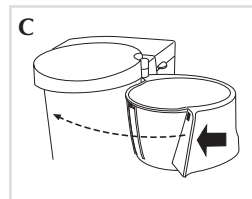
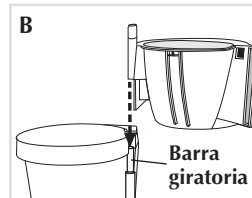
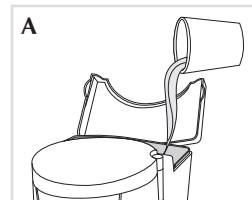

1. Abra la tapa del tanque y vierta agua fría hasta el nivel de llenado que indica 8 tazas (A). No sobrellenar.
2. Cierre la tapa del tanque.
3. Inserte la barra giratoria del recipiente de colar en el soporte del mismo (B).
4. Coloque un filtro estándar en el recipiente de colar (sin agregar café molido).
5. Sujete el recipiente de colar por el mango pequeño para cerrar bien el recipiente (C).
6. Enchufe la cafetera.
7. Coloque la jarra con todo y la tapa en la cafetera y presione el interruptor/botón de encendido (ON).
8. Al finalizar el ciclo de colado, apague la cafetera, deseche el filtro usado y vacíe el agua de la jarra.

PREPARACIÓN DEL CAFÉ

Para colar el café, no es necesario ajustar el reloj ni programar la cafetera.

1. Abra la tapa del tanque.
 2. Utilice la jarra para llenar el tanque con agua fría hasta el nivel deseado. Cierre la tapa del tanque.
 3. Sujete el mango pequeño del recipiente de colar y abra bien el recipiente (D). Instale un filtro corriente de papel adentro del recipiente de colar y agregue café molido al filtro (se recomienda dos cucharadas llenas para cada dos tazas).
 4. Sujete el mango pequeño y cierre bien el recipiente de colar (C).
 5. Coloque la jarra en la cafetera.
 6. Enchufe la cafetera.
 7. Presione el interruptor/botón de encendido (ON) y observe que se enciende una luz. En el caso del modelo de reloj DLX900 de programación de colado, consulte "Programación del reloj / minutero."
 8. Después de servir el café, procure mantener la jarra sobre la placa calefactora a fin de conservar caliente el café.
- Importante:** El recipiente de colar no se debe de abrir a medio ciclo de funcionamiento.
9. Cuando termine de servir el café, ajuste el control a la posición de apagado (OFF). En el caso del modelo DLX900, la cafetera se apaga automáticamente en espacio de dos horas o uno puede presionar el botón de apagado (OFF) para apagar el aparato instantáneamente. El presionar el botón OFF y luego el botón ON, antes de la hora programada para el apagado automático, reajusta la función de apagado automático por un período de dos horas.

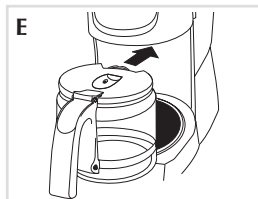
DISPOSITIVO DE INTERRUPCIÓN DE COLADO SNEAK-A-CUP®

Uno puede interrumpir el ciclo de colado para servir una taza de café, sin hacer gotear el recipiente de colar. Después de servir el café, coloque la jarra debajo del recipiente de colar para dar inicio al ciclo de colado nuevamente (E).

Importante: A fin de evitar que el recipiente se rebalse, uno debe de colocar la jarra debajo del recipiente de colar en espacio de un minuto o menos.

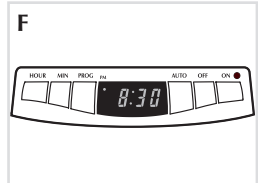
Programación del reloj/minutero y del colado automático (Modelo DLX900, solamente) (F).

Para colar el café, no es necesario ajustar el reloj ni programar la cafetera.

Como ajustar el reloj / minutero a la hora actual:

1. Enchufe la cafetera. La pantalla digital parpadea indicando las 12:00 AM hasta que uno ajusta la hora.

- a. Presione el botón de programar la hora (HOUR) hasta aparecer la hora correcta A.M. o P.M. Un punto rojo en la esquina superior izquierda de la pantalla indica la hora P.M.
- b. Presione el botón de programar los minutos (MIN) para ajustar los minutos. El reloj ha quedado ajustado y continúa marcando la hora correcta.

Nota: El desconectar el aparato reajusta la hora a las 12:00 AM.

2. Programación del ciclo de colado automático:

Asegúrese que el reloj esté ajustado a la hora actual.

- a. Presione y sostenga el botón de programación (PROG) mientras presiona el botón de programar la hora (HOUR) y el los minutos (MIN), hasta alcanzar la hora deseada para el inicio del ciclo de colado. Uno debe de estar atento al indicador P.M. que aparece en la pantalla digital.
 - b. La programación automática se activa cuando uno suelta el botón PROG.
3. Siga los pasos del 1 al 6 señalados en la sección "PREPARACIÓN DEL CAFÉ." Presione el botón AUTO. El punto indicador AUTO se ilumina en la esquina inferior derecha de la pantalla para indicar que uno ha activado el minutero.
 4. Para verificar la hora de colado programada, presione PROG y observe la pantalla. Al soltar el botón PROG, el reloj exhibe la hora actual.
 5. Para repetir el ciclo de colado automático a la misma hora de inicio programada anteriormente, prepare la cafetera para el ciclo de colado nuevamente y presione el botón AUTO. El punto indicador AUTO se ilumina en la esquina inferior derecha de la pantalla.

Nota: Uno puede cancelar la función de colado automático en cualquier momento con solo presionar el botón de apagado (OFF). La luz del punto AUTO se apaga.

Cuidado y limpieza

LIMPIEZA DE LA CAFETERA

Este producto no contiene piezas reparables por el consumidor. Acuda a personal autorizado en caso de necesitar servicio.

Advertencia: El panel de control no es impermeable. No sobrexponga el panel de control al agua. El agua podría ocasionar daños permanentes y arruinar la cafetera.

LIMPIEZA

1. Asegúrese de que el aparato esté desconectado y que se haya enfriado.
2. Sujete el mango pequeño del recipiente de colar y abra bien el recipiente.

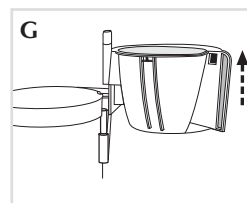

3. Para quitar el recipiente de colar, alce para arriba y retire de la barra giratoria (G).
4. Deseche el filtro de papel con el molido de café.
5. Para limpiar las piezas, siga las siguientes instrucciones:
 - El recipiente de colar, la jarra y la tapa se pueden lavar en la bandeja superior de la máquina lavaplatos o uno las puede lavar a mano con agua tibia jabonada.

- Limpie el exterior del aparato y la placa calefactora con un paño suave humedecido. No utilice limpiadores abrasivos ni almohadillas de fregar. Jamás sumerja la cafetera en agua.

6. Inserte el recipiente de colar en la barra giratoria y cierre bien.

CUIDADO DE LA JARRA

Una jarra dañada puede resultar en posibles quemaduras debido al líquido caliente.

A fin de evitar que la jarra se rompa:

- Cuando la jarra está sobre la placa calefactora, uno no debe de permitir la evaporación de toda el agua, como tampoco debe de calentar la jarra estando vacía.
- Deseche la jarra si está dañada. Una astilla o rajadura puede hacer que la jarra se rompa.
- Jamás utilice almohadillas de fibras abrasivas ni limpiadores fuertes que puedan rallar o debilitar el vidrio.
- No coloque la jarra sobre ni cerca de una hornilla de gas o eléctrica, adentro de un horno caliente, ni adentro de un horno de microondas.
- Evite el manejo brusco y los golpes.

DEPÓSITOS MINERALES Y OBSTRUCCIONES

Los depósitos minerales que provienen del agua dura pueden obstruir la cafetera.

La emisión excesiva de vapor o los ciclos de colado prologados indican que la cafetera requiere una limpieza. Se recomienda realizar este tipo de limpieza por lo menos una vez al mes.

1. Vierta vinagre blanco adentro del tanque de agua hasta la marca del nivel de llenado que indica 6 tazas. Agregue agua limpia hasta alcanzar la marca de 10 tazas y cierre la tapa del tanque.
2. Sujete el recipiente de colar por el mango pequeño y abra bien el recipiente.
3. Instale un filtro nuevo de papel en el recipiente. Cierre el recipiente de colar y asegúrese de que enganche. Coloque la jarra vacía sobre la placa calefactora.
4. Encienda la cafetera y permita que se cuele mitad de la solución de limpieza adentro de la jarra. Apague la cafetera y deje reposar un mínimo de 15 minutos hasta que se ablanden los depósitos minerales.
5. Encienda la cafetera nuevamente y permita que se cuele el resto de la solución adentro de la jarra.
6. Una vez que se haya colado la solución de vinagre, deseche el filtro de papel, vacíe la jarra y enjuague con agua limpia.
7. Llene el tanque con agua fría hasta el nivel que indica 10 tazas, coloque la jarra vacía sobre la placa calefactora, instale un filtro de papel en el recipiente y repita otro ciclo de colado para enjuagar toda solución de vinagre sobrante.
8. Lave el recipiente del filtro, la jarra y la tapa de la jarra según las instrucciones de cuidado y limpieza en este manual.

IMPORTANTES MISES EN GARDE

Lorsqu'on utilise un appareil électrique, il faut toujours respecter certaines règles de sécurité fondamentales afin de minimiser les risques d'incendie, de secousses électriques ou de blessures, notamment les suivantes.

- Lire toutes les directives.
- Ne pas toucher aux surfaces chaudes; utiliser les poignées et les boutons.
- Afin d'éviter les risques, de secousses électriques, ne pas immerger le cordon, la fiche ni l'appareil.
- Exercer une étroite surveillance lorsqu'on utilise l'appareil près d'un enfant ou que ce dernier s'en sert.
- Débrancher l'appareil avant de le nettoyer et lorsqu'on ne s'en sert pas. Laisser l'appareil refroidir avant d'enlever ou de remettre des accessoires, et avant de nettoyer l'appareil.
- Ne pas utiliser un appareil dont la fiche ou le cordon est abîmé, qui présente un problème de fonctionnement ou qui est endommagé. Confier l'examen, la réparation ou le réglage de l'appareil au centre de service autorisé de la région. Ou composer le numéro sans frais approprié indiqué sur la page couverture du présent guide.
- L'utilisation d'accessoires non évalués avec l'appareil présente des risques de blessures.
- Ne pas utiliser à l'extérieur.
- Ne pas laisser pendre le cordon d'une table ou d'un comptoir, ni le laisser entrer en contact avec une surface chaude.
- Ne pas placer sur ni près d'une cuisinière au gaz ou à l'électricité chaude, ni dans un four réchauffé.
- Laisser le couvercle sur la carafe lorsqu'on s'en sert.
- La carafe est conçue pour servir avec l'appareil. Ne jamais s'en servir sur une cuisinière.
- Ne pas nettoyer la carafe avec des produits nettoyants abrasifs, de la laine d'acier ni tout autre produit abrasif.
- Ne pas déposer la carafe chaude sur une surface froide ou mouillée.
- Ne pas se servir de la carafe si le verre en est fêlé ou si la poignée est lâche ou affaiblie.
- Utiliser l'appareil uniquement aux fins auxquelles il a été prévu.

CONSERVER CES MESURES.

FICHE POLARISÉE (Modèles de 120 V seulement)

L'appareil est muni d'une fiche polarisée (une lame plus large que l'autre). Afin de minimiser les risques de secousses électriques, ce genre de fiche n'entre que d'une façon dans une prise polarisée. Lorsqu'on ne peut insérer la fiche à fond dans la prise, il faut tenter de le faire après avoir inversé les lames de côté. Si la fiche n'entre toujours pas dans la prise, il faut communiquer avec un électricien certifié. Il ne faut pas tenter de modifier la fiche.

VIS INDESSERRABLE

Avertissement : L'appareil est doté d'une vis indesserrable empêchant l'enlèvement du couvercle extérieur. Pour réduire les risques d'incendie ou de secousses électriques, **ne pas tenter de retirer le couvercle extérieur.** L'utilisateur ne peut pas remplacer les pièces de l'appareil. En confier la réparation seulement au personnel des centres de service autorisés.

CORDON

La longueur du cordon de l'appareil a été choisie afin d'éviter les risques d'enchevêtrement et de trébuchement que présente un long cordon. Tout cordon de rallonge d'au moins 15 ampères (ou de 6 ampères, dans le cas des produits de 220 volts) peut servir au besoin. Lorsqu'on utilise un cordon de rallonge, s'assurer qu'il ne traverse pas la surface de travail ni qu'il pend de façon qu'on puisse trébucher dessus par inadvertance. Manipuler le cordon avec soin afin d'en prolonger la durée; éviter de tirer dessus et de le soumettre à des contraintes près des prises ou des connexions de l'appareil.

NOTE : Lorsque le cordon d'alimentation est endommagé, il faut en confier la réparation au fabricant, à son agent de service autorisé ou une personne qualifiée afin d'éviter tout risque.

Le produit peut différer légèrement de celui illustré.

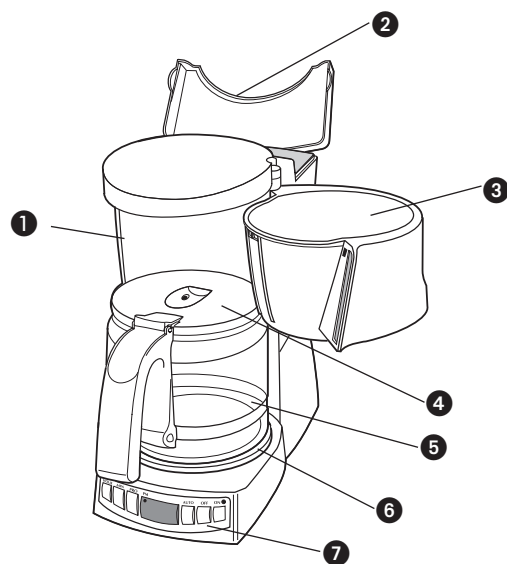

1. Indicateur de niveau avec marques pour le nombre de tasses (non montré)
 2. Réservoir à couvercle rabattable
 - † 3. Panier (pièce n° DLX850-01 (blanc), pièce n° DLX850B-01 (noir))
 - † 4. Couvercle de la carafe (pièce n° DLX850-02 (blanc), pièce n° DLX850B-02 (noir))
 - † 5. Carafe de 12 tasses (1 800 ml/60 oz) (pièce n° GC850 (blanc), pièce n° GCB850 (noir))
 6. Réchaud
 7. Panneau de commande
- † Remplaçable par le consommateur

PANNEAU DE COMMANDE

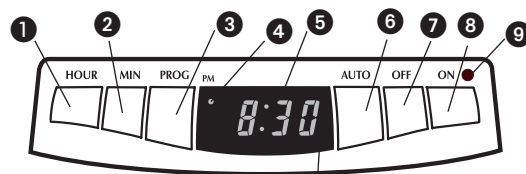

DLX900

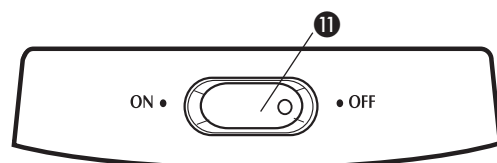

DLX850

1. Bouton de réglage de l'heure (HOUR)
2. Bouton de réglage des minutes (MIN)
3. Bouton de programmation (PROG)
4. Témoin de l'heure du soir (PM)
5. Horloge-minuterie à affichage numérique (modèle DLX900)
6. Bouton de fonctionnement automatique (AUTO)
7. Bouton d'arrêt (OFF)
8. Bouton de mise en marche (ON)
9. Témoin de fonctionnement (ON)
10. Témoin de fonctionnement automatique (AUTO) (non montré)
11. Interrupteur (ON/OFF) (modèle DLX850)

Utilisation

L'appareil est conçu pour une utilisation domestique seulement.

PRÉPARATIFS

1. Retirer tous les matériaux d'emballage, les étiquettes et la documentation.
2. Laver à la main dans de l'eau chaude savonneuse la carafe, le couvercle de la carafe et le panier. Bien rincer. Ces pièces peuvent également aller au lave-vaisselle, sur le plateau supérieur seulement.

NETTOYAGE AVANT LA PREMIÈRE UTILISATION

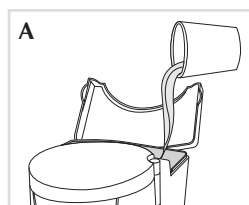

Faire infuser de l'eau dans l'appareil pour enlever toute trace de sédiment.

1. Ouvrir le couvercle et verser de l'eau froide dans le réservoir jusqu'à la marque de 8 tasses de l'indicateur de niveau (A). Éviter de trop remplir.
2. Refermer le couvercle.
3. Insérer la charnière du panier dans le porte-panier (B).
4. Placer un filtre papier standard dans le panier (ne pas ajouter de mouture).
5. Saisir la petite poignée du panier et s'en servir pour fermer le panier (C).
6. Brancher la cafetière.
7. Placer la carafe avec son couvercle dans la cafetière et enfoncer le bouton ou l'interrupteur de mise en marche (ON).
8. À la fin du cycle d'infusion, mettre la cafetière hors tension, jeter le filtre usé et l'eau de la carafe.

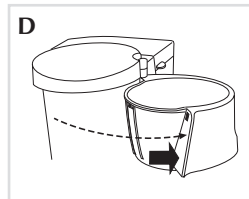
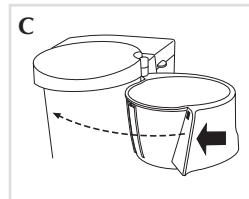
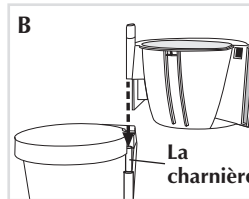

INFUSION DU CAFÉ

Il n'est pas nécessaire de régler l'heure ni de programmer l'infusion pour infuser du café.

1. Ouvrir le couvercle du réservoir.
 2. Se servir de la carafe pour remplir le réservoir avec de l'eau froide. Surveiller l'obtention du niveau voulu. Refermer le couvercle du réservoir.
 3. Saisir la petite poignée du panier et ouvrir ce dernier (D). Insérer un filtre papier standard dans le panier. Ajouter de la mouture dans le filtre (il est conseillé d'utiliser une cuillère à table comble de mouture pour chaque deux tasses de café).
 4. Saisir la petite poignée du panier et fermer ce dernier (C).
 5. Placer la carafe dans l'appareil.
 6. Brancher la cafetière.
 7. Pousser l'interrupteur ou le bouton à la position de mise en marche (ON) et le témoin s'allume. Pour programmer l'infusion à une heure ultérieure (modèle DLX900 avec horloge), consulter la rubrique relative au réglage de l'heure et de la minuterie.
 8. Remettre la carafe sur le réchaud lorsque le service est terminé afin de préserver la chaleur du café.
- Important :** Ne pas ouvrir le panier pendant l'infusion.
9. À la fin du service, remettre l'interrupteur à la position d'arrêt (OFF). Dans le cas du modèle DLX900, l'appareil s'éteint automatiquement au bout de deux heures ou on peut enfoncer le bouton d'arrêt (OFF) pour l'éteindre. En tout temps avant l'arrêt automatique, on peut appuyer sur le bouton d'arrêt (OFF), puis sur le bouton de mise en marche (ON) pour repartir le mode d'arrêt automatique au bout de deux heures.

DISPOSITIF DE PAUSE PENDANT L'INFUSION SNEAK-A-CUP^{md}

Le dispositif permet de se verser une tasse de café pendant l'infusion.



Après s'être servi du café, remettre la cafetière sous le panier. L'infusion continue (E).

Important : Pour éviter un déversement après avoir retiré la cafetière, s'assurer de remettre la cafetière sous le panier en moins de une minute.

RÉGLAGE DE L'HEURE ET DE LA MINUTERIE, ET PROGRAMMATION DE L'INFUSION (modèle DLX900 seulement) (F)

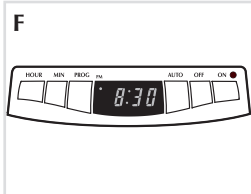

Il n'est pas nécessaire de régler l'heure ni de programmer l'infusion pour infuser du café.

1. Faire ce qui suit pour régler l'heure. Brancher l'appareil. La mention 12:00 a.m. clignote à l'affichage jusqu'à ce que l'heure soit réglée.
 - a. Enfoncer le bouton de réglage de l'heure (HOUR) jusqu'à l'obtention de la bonne heure. Le point rouge dans le coin

supérieur gauche indique l'heure du soir (P.M.).

- b. Enfoncer le bouton de réglage des minutes (MIN) jusqu'à l'obtention de l'heure juste. L'horloge est alors réglé et elle maintient l'heure juste.

Note : Lorsqu'on débranche l'appareil, l'heure revient à 12:00 a.m.

2. Faire ce qui suit pour programmer l'infusion.
 - a. S'assurer que l'horloge est à l'heure juste.
 - b. Enfoncer le bouton de programmation (PROG) et le maintenir enfoncé à l'aide d'un doigt tout en enfonçant les boutons de réglage de l'heure et des minutes jusqu'à l'obtention de l'heure d'infusion voulue. Surveiller l'apparition de l'indicateur de l'heure du soir à l'affichage.
 - c. L'heure de programmation est réglée lorsqu'on relâche le bouton de programmation.
3. Préparer la cafetière pour l'infusion selon les directives de la rubrique relative à l'infusion (étapes 1 à 6).
4. Enfoncer le bouton de fonctionnement automatique (AUTO). Le témoin auto s'allume dans le coin inférieur droit pour indiquer l'activation de la minuterie.
5. Pour vérifier l'heure de programmation de l'infusion, enfoncer le bouton de programmation et voir l'affichage. Lorsqu'on relâche le bouton de programmation, l'affichage revient à l'heure juste.
6. Pour répéter automatiquement l'infusion à l'heure programmée, préparer la cafetière pour l'infusion et enfoncer le bouton AUTO. Le témoin auto s'allume dans le coin inférieur droit.

Note : On peut annuler en tout temps la fonction d'infusion automatique (AUTO) en enfonçant le bouton d'arrêt (OFF). Le témoin de fonctionnement automatique s'éteint alors.

Entretien et nettoyage

L'appareil ne renferme aucune pièce qui peut être entretenue par l'utilisateur. En confier l'entretien à du personnel qualifié.

Mise en garde : Éviter de trop mouiller le panneau de commande. Il n'est pas étanche. L'eau peut l'endommager de façon permanente et rendre la cafetière inutilisable.

NETTOYAGE

1. S'assurer que l'appareil est débranché et refroidi.
2. Saisir la petite poignée du panier et ouvrir ce dernier.

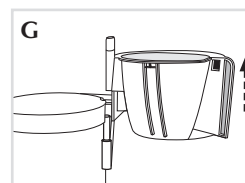

3. Pour retirer le panier, le soulever hors de la charnière (G).

4. Jeter le filtre et la mouture.

5. Faire ce qui suit pour nettoyer les pièces.

- Le panier, la cafetière et son couvercle vont sur le plateau supérieur du lave-vaisselle ou on peut les laver à la main dans de l'eau chaude savonneuse.

- Essuyer l'extérieur de l'appareil et le réchaud à l'aide d'un chiffon doux et humide. Ne pas utiliser de produits nettoyants ni de tampons à récurer abrasifs. Ne jamais immerger l'appareil.

6. Insérer le panier dans la charnière et le fermer.

ENTRETIEN DE LA CAFETIÈRE

Une cafetière endommagée présente des risques de brûlures. Faire ce qui suit pour en éviter le bris.

- Ne pas laisser tout le liquide s'évaporer de la cafetière qui se trouve sur le réchaud et ne pas réchauffer la cafetière vide.
- Jeter la cafetière si elle est moindrement endommagée. Une fêlure présente des risques de bris.
- Ne jamais utiliser des produits nettoyants ni des tampons à récurer abrasifs car ceux-ci peuvent égratigner et affaiblir le verre.
- Ne pas déposer la cafetière sur ou près d'une cuisinière au gaz ou à l'électricité chaude, d'un four réchauffé, ni d'un micro-ondes.
- Manipuler avec soin et éviter les coups brusques.

DÉPÔTS DE MINÉRAUX ET BLOCAGE

Des dépôts de minéraux dus à la dureté de l'eau peuvent bloquer l'appareil. Il est temps de nettoyer l'appareil lorsque celui-ci génère une vapeur excessive ou lorsque l'infusion prend plus de temps. Il est conseillé de nettoyer l'appareil à chaque mois.

1. Verser dans le réservoir du vinaigre blanc jusqu'à la marque de 6 tasses. Ajouter de l'eau froide jusqu'à la marque de 10 tasses. Refermer le couvercle du réservoir.
2. Utiliser la petite poignée pour ouvrir le panier.
3. Insérer un filtre en papier dans le panier et fermer ce dernier. S'assurer que le panier s'enclenche. Déposer la cafetière vide sur le réchaud.
4. Mettre l'appareil en marche et laisser la moitié de la solution infuser. Arrêter l'appareil et laisser tremper pendant au moins 15 minutes pour ramollir les dépôts de minéraux.
5. Remettre l'appareil en marche. Laisser infuser le reste de la solution.
6. À la fin de l'infusion de la solution vinaigrée, jeter le filtre, vider la cafetière et la rincer à l'eau propre.
7. Remplir le réservoir de nouveau d'eau froide jusqu'à la marque de 10 tasses, remettre la cafetière vide en place, déposer un filtre en papier dans le panier et commencer un nouveau cycle d'infusion pour rincer toute trace de la solution vinaigrée.
8. Laver le panier, la cafetière et le couvercle selon les consignes de la rubrique relative au nettoyage.

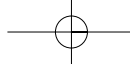

NOTES

NOTES

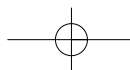
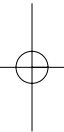

NEED HELP?

For service, repair or any questions regarding your appliance, call the appropriate "800" number on the cover of this book. **Do not** return the product to the place of purchase. **Do not** mail the product back to the manufacturer nor bring it to a service center. You may also want to consult the website listed on the cover of this manual.

One-Year Limited Warranty
(Applies only in the United States and Canada)

What does it cover?

- Any defect in material or workmanship; provided; however, Applica's liability will not exceed the purchase price of the product.

For how long?

- One year after the date of original purchase.

What will we do to help you?

- Provide you with a reasonably similar replacement product that is either new or factory refurbished.

How do you get service?

- Save your receipt as proof of the date of sale.
- Check our on-line service site at www.prodprotect.com/applica, or call our toll-free number, 1-800-231-9786, for general warranty service.
- If you need parts or accessories, please call 1-800-738-0245.

What does your warranty not cover?

- Damage from commercial use
- Damage from misuse, abuse or neglect
- Products that have been modified in any way
- Products used or serviced outside the country of purchase
- Glass parts and other accessory items that are packed with the unit
- Shipping and handling costs associated with the replacement of the unit
- Consequential or incidental damages (Please note, however, that some states do not allow the exclusion or limitation of consequential or incidental damages, so this limitation may not apply to you.)

How does state law relate to this warranty?

- This warranty gives you specific legal rights, and you may also have other rights that vary from state to state or province to province.

¿NECESITA AYUDA?

Para servicio, reparaciones o preguntas relacionadas al producto, por favor llame al número del centro de servicio en el país donde usted compró su producto. **NO** devuelva el producto al fabricante. Llame o lleve el producto a un centro de servicio autorizado.

DOS AÑOS DE GARANTÍA LIMITADA
(No aplica en México, Estados Unidos o Canadá)

¿Qué cubre la garantía?

- La garantía cubre cualquier defecto de materiales o de mano de obra. Applica no se responsabiliza por ningún costo que exceda el valor de compra del producto.

¿Por cuánto tiempo es válida la garantía?

- Por dos años a partir de la fecha original de compra.

¿Cómo se puede obtener servicio?

- Conserve el recibo original de compra.
- Por favor llame al número del centro de servicio autorizado.

Esta garantía no cubre:

- Los productos que han sido utilizados en condiciones distintas a las normales
- Los daños ocasionados por el mal uso, el abuso o negligencia.
- Los productos que han sido alterados de alguna manera
- Los daños ocasionados por el uso comercial del producto
- Los productos utilizados o reparados fuera del país original de compra
- Las piezas de vidrio y demás accesorios empacados con el aparato
- Los gastos de tramitación y embarque asociados al reemplazo del producto
- Los daños y perjuicios indirectos o incidentales

BESOIN D'AIDE?

Pour communiquer avec les services d'entretien ou de réparation, ou pour adresser toute question relative au produit, composer le numéro sans frais approprié indiqué sur la page couverture. **Ne pas** retourner le produit où il a été acheté. **Ne pas** poster le produit au fabricant ni le porter dans un centre de service. On peut également consulter le site web indiqué sur la page couverture.

Garantie limitée de un an

(Valable seulement aux États-Unis et au Canada)

Quelle est la couverture?

- Tout défaut de main-d'oeuvre ou de matériau; toutefois, la responsabilité de la société Applica se limite au prix d'achat du produit.

Quelle est la durée?

- Un an après l'achat original.

Quelle aide offrons nous?

- Remplacement par un produit raisonnablement semblable nouveau ou réusiné.

Comment se prévaut-on du service?

- Conserver son reçu de caisse comme preuve de la date d'achat.
- Visiter notre site web au www.prodprotect.com/applica, ou composer sans frais le 1 800 231-9786, pour obtenir des renseignements généraux relatifs à la garantie.
- On peut également communiquer avec le service des pièces et des accessoires au 1 800 738-0245.

Qu'est-ce que la garantie ne couvre pas?

- Des dommages dus à une utilisation commerciale.
- Des dommages causés par une mauvaise utilisation ou de la négligence.
- Des produits qui ont été modifiés.
- Des produits utilisés ou entretenus hors du pays où ils ont été achetés.
- Des pièces en verre et tout autre accessoire emballés avec le produit.
- Les frais de transport et de manutention reliés au remplacement du produit.
- Des dommages indirects (il faut toutefois prendre note que certains états ne permettent pas l'exclusion ni la limitation des dommages indirects).

Quelles lois régissent la garantie?

- Les modalités de la présente garantie donnent des droits légaux spécifiques. L'utilisateur peut également se prévaloir d'autres droits selon l'état ou la province qu'il habite.

**Póliza de Garantía
(Válida sólo para México)****Duración**

Applica de México, S. de R. L. de C.V. garantiza este producto por 2 años a partir de la fecha original de compra.

¿Qué cubre esta garantía?

Esta Garantía cubre cualquier defecto que presenten las piezas, componentes y la mano de obra contenidas en este producto.

Requisitos para hacer válida la garantía

Para reclamar su Garantía deberá presentar al Centro de Servicio Autorizado la póliza sellada por el establecimiento en donde adquirió el producto. Si no la tiene, podrá presentar el comprobante de compra original.

¿Donde hago válida la garantía?

Llame sin costo al teléfono 01 800 714 2503, para ubicar el Centro de Servicio Autorizado más cercano a su domicilio en donde usted podrá encontrar partes, componentes, consumibles y accesorios.

Procedimiento para hacer válida la garantía

Acuda al Centro de Servicio Autorizado con el producto con la póliza de Garantía sellada o el comprobante de compra original, ahí se reemplazará cualquier pieza o componente defectuoso sin cargo alguno para el usuario final. Esta Garantía incluye los gastos de transportación que se deriven de su cumplimiento.

Excepciones

Esta Garantía no será válida cuando el producto:

- A) Se hubiese utilizado en condiciones distintas a las normales.
- B) No hubiese sido operado de acuerdo con el instructivo de uso que le acompaña.
- C) Cuando el producto hubiese sido alterado o reparado por personas no autorizadas por Applica de México, S. de R. L. de C.V.

Nota: Usted podrá encontrar partes, componentes, consumibles y accesorios en los centros de servicios autorizados. Esta garantía incluyen los gastos de transportación que se deriven de sus cumplimiento dentro de sus red de servicio.

Por favor llame al número correspondiente que aparece en la lista a continuación para solicitar que se haga efectiva la garantía y donde Ud. puede solicitar servicio, reparaciones o partes en el país donde el producto fué comprado.

Argentina

Servicio Técnico Central
Service New S.R.L.
Atención al Cliente
Ruiz Huidobro 3860
Buenos Aires, Argentina
Tel.: (54-11) 4546-1212

Chile

Servicio Máquinas y
Herramientas Ltda.
Av. Apoquindo No. 4867 - Las
Condes
Santiago, Chile
Tel.: (562) 263-2490

Colombia

PLINARES
Avenida Ciudad de Quito #88-
09
Bogotá, Colombia
Tel.: (57-1) 610-1604/533-4680

Costa Rica

Aplicaciones Electromecánicas,
S.A.
Calle 26 Bis y Ave. 3
San Jose, Costa Rica
Tel.: (506) 257-5716/223-0136

Ecuador

Castelcorp
Km 2-1/2 Avenida Juan T.
Marengo junto Dicentro
Guayaquil, Ecuador
Tel.: (5934) 224-7878/224-1767

El Salvador

Sedeblack Calle A San Antonio
Abad
y Av. Lisboa, Edif. Lisboa Local
#21
San Salvador, El Salvador
Tel.: (503) 274-1179/274-0279

Guatemala

MacPartes, S.A.
34 Calle 4-14 Zona 9
Frente a Tecun
Guatemala City, Guatemala
Tel.: (502) 331-5020 / 360-
0521

Honduras

Lady Lee
Centro Comercial Mega Plaza
Carretera a la Lima
San Pedro Sula, Honduras
Tel.: (504) 553-1612

México

Art. 123 y José Ma. Marroquí
#28-D
Centro.
Mexico D.F.
Tel.: (55) 5512-7112/(55)
5512-3164

Nicaragua

H & L Electronic
Zumen 3, C. Arriba y 15 Varas
al Sur
Managua, Nicaragua
Tel.: (505) 260-3262

Panamá

Authorized Service Center
Electrodomésticos, S.A.
Boulevard El Dorado, al lado
del Parque de las Mercedes
Panamá, Panamá
Tel.: (507) 236-5404

Perú

AV. REPUBLICA DE PANAMA
3535
Ofic 1303
San Isidro
Lima, Peru
Tel.: 2 22 44 14
Fax: 2 22 44 04

Puerto Rico

Buckeye Service
Jesús P. Piñero #1013
Puerto Nuevo, SJ PR 00920
Tel.: (787) 782-6175

Republica Dominicana

Plaza Lama, S.A.
Av, Duarte #94
Santo Domingo, República
Dominica
Tel.: (809) 687-9171

Trinidad and Tobago

A.S. Bryden & Sons (Trinidad)
Limited
33 Independence Square,
Port of Spain
Trinidad, W.I.
Tel.: (868) 623-4696

Venezuela

Tecno Servicio TS2002
Av. Casanova
Centro Comercial del Este Local
27
Caracas, Venezuela
Tel.: (58-212) 324-0969

**WARNING / PRECAUCIÓN / AVERTISSEMENT****RISK OF FIRE OR ELECTRIC SHOCK. DO NOT OPEN.****RIESGO DE INCENDIO O DE CHOQUE ELÉCTRICO. NO ABRA.****RISQUES D'INCENDIE OU DE SECOURSÉS ÉLECTRIQUES. NE PAS OUVRIR.**

The lightning symbol refers to "dangerous voltage"; the exclamation symbol refers to maintenance instructions. See below.

WARNING: To reduce the risk of fire or electric shock, do not remove the cover of the coffeemaker. There are no user-serviceable parts inside. Repair should be done by authorized service personnel only.

El símbolo de un rayo indica voltaje peligroso. El signo de exclamación indica importantes instrucciones de mantenimiento. Consulte a continuación:

PRECAUCIÓN: Para reducir el riesgo de incendio o de choque eléctrico, no retire la cubierta de la cafetera. No contiene por dentro partes reparables por el consumidor. Cualquier reparación deberá ser efectuada únicamente por personal autorizado.

L'éclair représente une tension dangereuse. Le point d'exclamation indique qu'il s'agit d'importantes consignes d'entretien. Voir plus bas.

AVERTISSEMENT : Afin d'éviter les risques d'incendie ou de secousses électriques, ne pas retirer le couvercle de la cafetière. L'utilisateur ne peut réparer aucune des pièces internes. En confier les réparations uniquement au personnel d'un centre de service autorisé.

Sello del Distribuidor:

Fecha de compra:

Modelo:

Comercializado por:
Aplica de México, S. de R. L. de C.V.
Manuel Avila Camacho No. 2900-902,
Torre el Dorado, Fracc. Los Pirules,
Tlalnepantla, Edo. de México, CP 54040.
R. F. C. AME-001026- PE3.

Servicio y Reparacione
Art. 123 y José Ma. Marroquí # 28 D
Col. Centro, Mexico D. F., CP 06050

Servicio al Consumidor,
Venta de Refacciones y Accesorios
01 800 714 2503

 **BLACK&DECKER** is a trademark of The Black & Decker Corporation, Towson, Maryland, USA
Marca registrada de *The Black & Decker Corporation*, Towson, Maryland, E.U.
Marque de commerce déposée de la société *The Black & Decker Corporation*, Towson, Maryland, É.-U.

850 W 120 V ~ 60Hz

Copyright © 2005 Applica Consumer Products, Inc.
Pub. No. 1000001983-RV00
Made in People's Republic of China
Printed in People's Republic of China

Importado por:

Applica de México S. de R.L. de C.V.
Bldv. Manuel Avila Camacho 2900 Int. 902
Los Pirules, Tlalnepantla,
Edo. Mex.
C.P. 54040
México
Teléfono: (55) 1106-1400

Del interior marque sin costo

01 (800) 714-2499

Fabricado en la República Popular de China
Impreso en la República Popular de China

Fabriqué en République populaire de Chine
Imprimé en République populaire de Chine

Applica Consumer Products, Inc.

2004/7-12-24E/S/F