

Please Read and Save this Use and Care Book

Por favor lea este instructivo antes de usar el producto

Veuillez lire et conserver ce guide d'entretien et d'utilisation



Steam Iron

Plancha de vapor

Fer à vapeur



Register your product online at [www.prodprotect.com/applica](http://www.prodprotect.com/applica),  
for a chance to WIN \$100,000!

For US residents only

Registre su producto por Internet en [www.prodprotect.com/applica](http://www.prodprotect.com/applica) y tendrá la  
oportunidad de GANAR \$100,000!

Solamente para residentes de EE.UU

Inscrivez votre produit en ligne à l'adresse [www.prodprotect.com/applica](http://www.prodprotect.com/applica)  
et courez la chance de GAGNER 100 000 \$!

Aux résidents du É.-U seulement



USA/Canada  
Mexico

1-800-231-9786  
01-800-714-2503

[www.prodprotect.com/applica](http://www.prodprotect.com/applica)

Model  
Modelo  
Modèle

□ F225

Accessories/Parts (USA/Canada)  
Accesorios/Partes (EE.UU./Canadá)  
Accessoires/Pièces (É.-U./Canada)  
1-800-738-0245

# IMPORTANT SAFETY INSTRUCTIONS

When using your iron, basic safety precautions should always be followed, including the following:

- READ ALL INSTRUCTIONS BEFORE USING.
- Use iron only for its intended use.
- To protect against a risk of electric shock, do not immerse the iron in water or other liquid.
- The iron should always be turned "Off" (refer to "How to Use" section) before plugging or unplugging from outlet. Never yank cord to disconnect from outlet; instead grasp plug and pull to disconnect.
- Do not allow cord to touch hot surfaces. Let iron cool completely before putting away. Loop cord loosely around the iron when storing.
- Always disconnect iron from electrical outlet when filling with or emptying of water and when not in use.
- Do not operate iron with a damaged cord or if the iron has been dropped or damaged. To avoid the risk of electric shock, do not disassemble the iron, take it to a qualified serviceman for examination and repair. Incorrect reassembly can cause a risk of electric shock when the iron is used.
- Close supervision is necessary for any appliance being used by or near children. Do not leave iron unattended while connected or on an ironing board.
- Burns can occur from touching hot metal parts, hot water, or steam. Use caution when you turn a steam iron upside down or use the surge of steam — there may be hot water in the water tank. Avoid rapid movement of iron to minimize hot water spillage.

## SPECIAL INSTRUCTIONS

- To avoid a circuit overload, do not operate another high-wattage appliance on the same circuit.
- If an extension cord is absolutely necessary, a cord rated at 15-amperes and 120-volt should be used. Cords rated for less amperage may overheat. Care should be taken to arrange the cord so that it cannot be pulled or tripped over.

## SAVE THESE INSTRUCTIONS.

**This product is for household use only.**

### POLARIZED PLUG

This appliance has a polarized plug (one blade is wider than the other). To reduce the risk of electric shock, this plug will fit into a polarized outlet only one way. If the plug does not fit fully in the outlet, reverse the plug. If it still does not fit, contact a qualified electrician. Do not attempt to modify the plug in any way.

### TAMPER-RESISTANT SCREW

**Warning: This appliance is equipped with a tamper-resistant screw to prevent removal of the outer cover. To reduce the risk of fire or electric shock, do not attempt to remove the outer cover. There are no user-serviceable parts inside. Repair should be done only by authorized service personnel.**

**Note:** If the power supply cord is damaged, it should be replaced by qualified personnel. In Latin America by an authorized service center.

Product may vary slightly from what is illustrated.

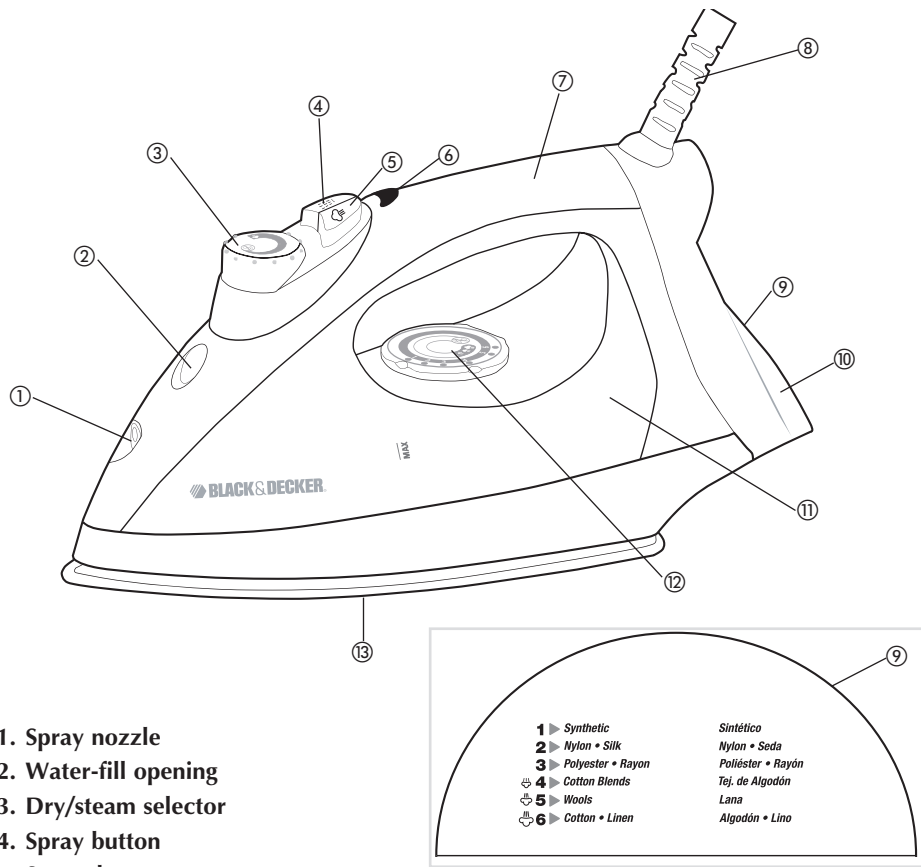

1. Spray nozzle
2. Water-fill opening
3. Dry/steam selector
4. Spray button
5. Steam button
6. Temperature-ready light
7. Handle
8. Pivoting cord
9. Fabric guide
10. Heel rest
11. Water tank
12. Fabric-select dial
13. Nonstick soleplate

### Symbols



Dry



Steam



Spray

## How to Use

This appliance is intended for household use only.

### GETTING STARTED

1. Remove all labels, tags and stickers attached to the body, cord and soleplate of the iron.
2. Remove and save literature.
3. If ironing dry, place appliance on its heel rest on a stable ironing board.
4. Uncoil cord and plug into standard electrical outlet.

**Important:** For optimum performance, let the iron stand for 90 seconds before beginning to iron.

### TO FILL THE WATER TANK

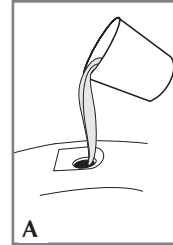

1. Place iron on flat surface with soleplate down.
2. Using a clean measuring cup, pour water into chamber opening until water reaches the MAX level mark on the side of the water tank (A). To check the water level, stand the iron on its heel rest. Do not overfill.

**Note:** This iron can be filled with ordinary tap water or bottled spring water. If your water is hard or soft, you may want to use distilled water. Do not use water processed through a home softening system.

3. Stand the iron up on the heel rest.

**Note:** To refill iron at any time during ironing session, unplug iron and follow above procedure.

4. Plug in the iron. Temperature-ready light glows until iron has reached selected temperature.
5. For optimum performance, let the iron stand for 90 seconds before beginning to iron.

### 3-WAY AUTO SHUTOFF

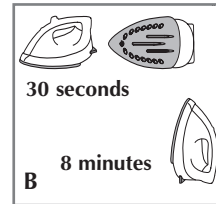

- The iron will automatically turn off after 30 seconds of inactivity if left on its soleplate or on its side. If left vertically on its heel rest, it will turn off after 8 minutes (B.)

- An audible beep sounds.

**Important:** The iron will have turned off, but will still be hot.

- Once you pick up the iron, an internal motion-sensitive detector is activated and the iron starts heating again. The temperature ready light will come on again to indicate the iron has been reactivated.

- Once the set temperature has been reached, the temperature-ready indicator light will go out. Allow iron to reheat completely before resuming ironing.

### SELECTING FABRIC TEMPERATURE

1. Read fabric labels to help determine fabric type to be ironed.

**Tip:** If unsure of fabric's fiber content, test a small area (on the inside seam or hem) before proceeding to iron the entire garment or cloth.

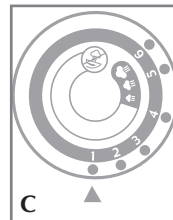

2. Once you determine the fabric type, turn the fabric-select dial clockwise to select the appropriate fabric setting (C). (See fabric guide on heel rest to help determine the setting.)
3. When the iron is heated, the light will go off; it then cycles on and off during ironing.
4. Whenever temperature setting is changed to a higher setting, the light will come until that temperature is reached.

5. If lowering the temperature, let the iron stand several minutes to allow it to cool down.

**Tip:** Iron garments that require lower setting first, then move on to higher setting.

**Important:** Always stand the iron on its heel when powered on but not in use.

#### FOR DRY IRONING

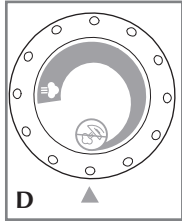

1. Make sure dry/steam selector is set to (D).

**Note:** It is recommended that you empty the water (see EMPTYING WATER TANK AFTER IRONING).

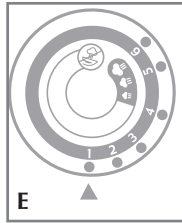

2. Turn the fabric-select dial to the appropriate setting for your fabric (E). See fabric guide on the heel rest and read garment's label to help you determine fabric type. The temperature-ready light glows until it reaches the appropriate temperature. It then cycles on and off during ironing.

3. For optimum performance, let the iron stand for 90 seconds before beginning to iron.

4. When finished ironing, turn the fabric-select dial to (D) and unplug the iron.

5. Stand the iron on its heel rest and allow it to cool.

**Important:** Always stand the iron on its heel rest when powered on but not in use.

#### TO IRON WITH STEAM

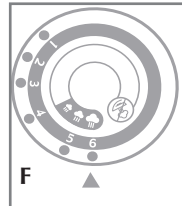

1. Turn the fabric-select dial to appropriate setting (between 4 and 6) for your fabric (F). See fabric guide on the heel rest and read label on the garment to help you determine fabric type.

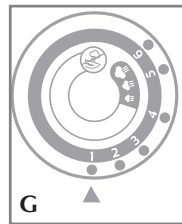

2. Turn the dry/steam selector to desired steam level (G).

3. The temperature-ready light glows until it reaches the appropriate temperature; it then cycles on and off during ironing.

4. When finished ironing, turn each dial counterclockwise until it stops turning. Unplug the iron.

5. Stand the iron on its heel rest and allow it to cool.

**Important:** Always stand the iron on its heel rest when powered on but not in use.

#### STEAM

Used to remove stubborn creases.

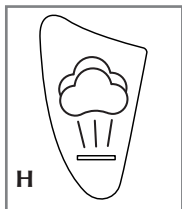

1. With the water tank filled to the MAX mark, set fabric dial to appropriate setting (between 4 and 6) and let iron stand on its heel rest about 90 seconds.

2. Press the steam button to generate a burst of steam (H). For best performance, allow for an interval of 5 seconds between bursts.

**Note:** On first use, pump the button several times.

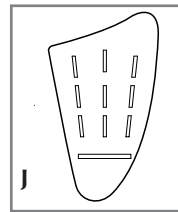

#### SPRAY

You can use spray at any setting. Check that the water tank is filled with water. Use to dampen tough wrinkles at any setting.

1. Be sure the iron is filled with water.
2. On first use, pump the spray button several times (J).

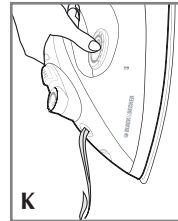

#### EMPTYING WATER TANK AFTER IRONING

**Note:** It is suggested but not necessary to empty the water after each use.

1. Turn the fabric-select dial to (D). If using steam, turn the steam dial to the lowest setting. Unplug the iron. Stand the iron on its heel rest and allow it to cool off.
2. To release the water, invert the iron over a sink with the hole in the water tank facing down. Hold in that position until all the water is emptied from the tank (K).

#### Suggestions For Each Setting:

Synthetic: Scarves, blouses, knits – iron on the wrong side

Nylon - Silk: lingerie, robes, sleepwear, raincoats – iron on the wrong side

Polyester - Rayon: knits, dresses, blouses, skirts, travel wear – iron on the wrong side

Cotton Blends: Shirts, blouses, knits, uniforms, bed and table linens

Wool: trousers, slacks, jackets, silk scarves and blouses

Cotton - Linen: 100% cotton blouses and shirts, table linens, slacks, summer wear, jackets, blouses

## Care and Cleaning

This product contains no user serviceable parts. Refer service to qualified service personnel.

#### CLEANING OUTSIDE SURFACES

1. Make sure iron is unplugged and has cooled completely. Wipe the soleplate and outer surfaces with a soft cloth dampened with water. Never use abrasives, heavy-duty cleansers, vinegar or scouring pads that may scratch or discolor the iron.
2. After cleaning, steam iron over an old cloth to remove any residue from the steam vents.

#### STORING YOUR IRON

1. Check that the dry/steam selector is set to (D).
2. Unplug the iron. Stand the iron on its heel rest and allow it to cool off.
3. Store vertically on its heel rest or empty the water tank to prevent water leaking from the soleplate.

## TROUBLESHOOTING

PROBLEM	POSSIBLE CAUSE	SOLUTION
Unit not heating or stops heating.	Electrical outlet is not working or iron is unplugged. The temperature control is set too low. Auto-off is operating.	Check to make sure outlet is working. Set the temperature control to a higher setting. Move or shake iron to reactivate the heating process.
Temperature-ready light is going on and off.	This is a normal function of the iron.	When the iron is heating the thermostat light will cycle on and off. If the thermostat has been changed to a higher setting, the temperature-ready will cycle until the requested heat setting has been reached.
There is not enough steam.	There is not enough water in the water chamber. The iron is not set to a steam setting.	Unplug the iron and fill the water tank with tap water. Plug in iron and allow time for iron to heat up. Change the setting on the iron to an appropriate setting for steam ironing.
Brown or white spots are appearing on the material being ironed.	Water may contain large amounts of iron or organic matter.	If your water has a high mineral content, instead of tap water try bottled spring water. Do not use distilled water.
Iron is leaking.	The steam button has been overused. Distilled or softened water is being used. The water tank has been overfilled.	Allow more time between surge usage. Use spring water or part spring water, part tap water to fill the tank. Do not add water past the MAX line and be sure to close the cover on the water chamber.
Build up is visible on the soleplate.	Too much starch is being used. Ironing at too high a setting.	Spray starch on reverse side of garment and allow time for starch to penetrate the fabric. Check the ironing instructions on the fabric being ironed and follow the manufacturer's guide. To clean soleplate of iron, we suggest purchasing soleplate cleaner and following the package directions.

## INSTRUCCIONES IMPORTANTES DE SEGURIDAD

Cuando se utilizan aparatos eléctricos, especialmente en la presencia de los niños, siempre se debe tomar ciertas medidas de seguridad, incluyendo las siguientes:

- LEA TODAS LAS INSTRUCCIONES ANTES DE UTILIZAR EL PRODUCTO.
- Utilice la plancha solamente con el fin previsto.
- A fin de evitar el riesgo de un choque eléctrico, no sumerja la plancha en agua ni en ningún otro líquido.
- Siempre ajuste la plancha a la posición de apagado (OFF) antes de conectarla o desconectarla de la toma de corriente. Nunca tire del cable para desconectar el aparato; sujete el enchufe y hale con cuidado.
- No permita que el cable entre en contacto con las superficies calientes. Espere que la plancha se enfríe bien antes de guardarla. Enrolle el cable holgadamente alrededor de la plancha.
- Siempre desconecte la plancha cuando no esté en uso y cuando llene o vacíe el tanque de agua.
- No utilice la plancha si el cable o el enchufe presentan algún desperfecto, si la ha dejado caer o dañado. Para evitar el riesgo de un choque eléctrico, no desarme la plancha. Acuda a una persona de servicio calificada. El reensamblaje incorrecto de la plancha puede ocasionar el riesgo de un choque eléctrico.
- Se requiere supervisar de cerca todo aparato eléctrico al ser utilizado por o en la presencia de los niños. Nunca descuide la plancha mientras permanece enchufada ni sobre la tabla de planchar.
- Pueden ocurrir quemaduras si se tocan las partes metálicas, el agua caliente, o el vapor. Tome precaución al invertir una plancha de vapor ya que puede haber agua caliente dentro del tanque. Evite los movimientos bruscos para no derramar agua caliente.

# INSTRUCCIONES ESPECIALES

- ❑ Para evitar una sobrecarga eléctrica, no utilice ningún otro aparato de alto consumo de corriente en el mismo circuito.
- ❑ Para evitar sobrecargas, no opere ningún otro aparato de alto consumo de corriente en el mismo circuito. Si el uso de un cable de extensiones absolutamente necesario, se deberá utilizar uno de 15 amperios y 120 voltios. Los cables de menor amperaje se pueden sobrecalentar. Se debe tener cuidado de acomodar el cable de manera que nadie lo hale ni se tropiece.

## CONSERVE ESTAS INSTRUCCIONES.

Este aparato eléctrico es para uso doméstico solamente.

### ENCHUFE POLARIZADO (Modelos 120V solamente)

Este artefacto posee un enchufe polarizado (un contacto es más ancho que el otro). Para reducir los riesgos de choque eléctrico, este enchufe entra en un contacto polarizado de una sola manera. Si el enchufe no entra en su contacto, inviértalo. Si aun así no entra, busque la ayuda de un electricista calificado. No intente hacerle ninguna modificación al enchufe.

### TORNILLO DE SEGURIDAD

**Advertencia:** Este aparato cuenta con un tornillo de seguridad para evitar la remoción de la cubierta exterior del mismo. A fin de reducir el riesgo de incendio o de choque eléctrico, por favor no trate de remover la cubierta exterior. Este producto no contiene piezas reparables por el consumidor. Toda reparación se debe llevar a cabo únicamente por personal de servicio autorizado.

**Nota:** Si el cordón de alimentación es dañado, en América Latina debe sustituirse por personal calificado o por el centro de servicio autorizado.

Este producto puede variar ligeramente del que aparece ilustrado.

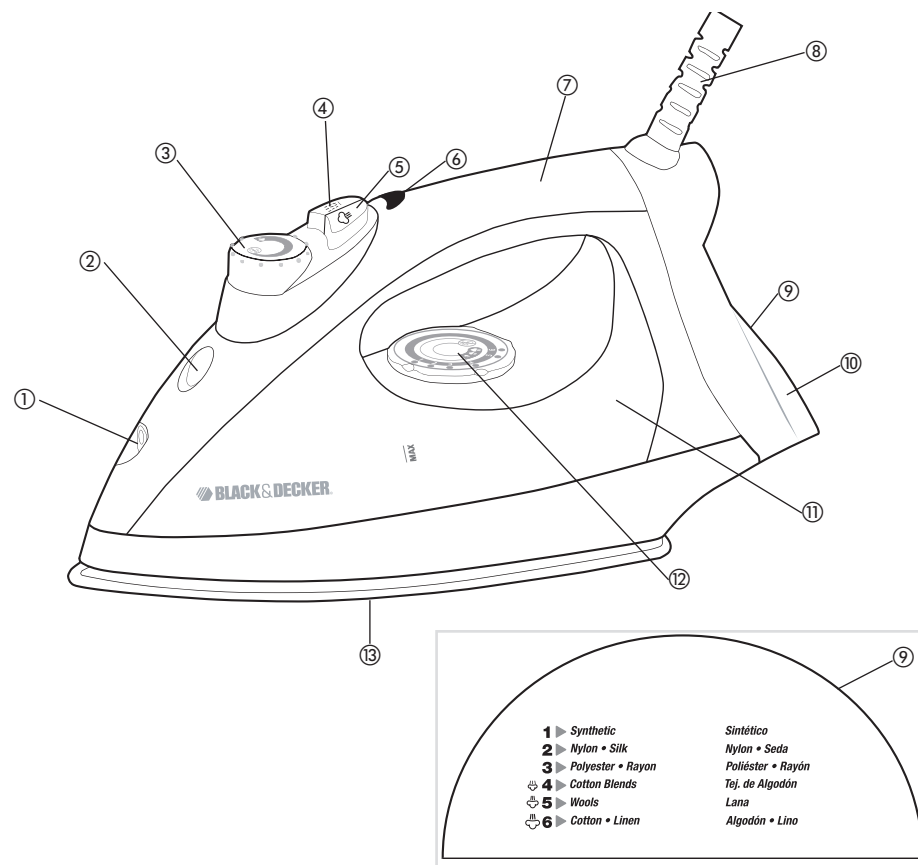

1. Boquilla de rociar
2. Abertura del orificio de llenado
3. Selector de planchado seco / a vapor
4. Botón de rocío
5. Botón de emisión de vapor
6. Luz indicadora de funcionamiento
7. Mango
8. Cable giratorio
9. Guía de tejidos
10. Talón de descanso
11. Tanque de agua
12. Selector de tejidos
13. Suela antiadherente

# Como usar

Este aparato es para uso doméstico solamente.

## PASOS PRELIMINARES

1. Despegue todo rótulo, etiqueta o calcomanía adherida al cuerpo, cable o suela de la plancha.
2. Retire y guarde la literatura.
3. Si plancha en seco, coloque la plancha sobre el talón de descanso en una tabla de planchar estable.
4. Desenrolle el cable y enchúfelo a una toma de corriente común.

**Importante:** Para óptimo rendimiento, se recomienda dejar reposar la plancha durante 90 segundos antes de comenzar a planchar.

## PARA LLENAR EL TANQUE DE AGUA

1. Coloque la plancha sobre una superficie plana, con la suela orientada hacia abajo.
2. Con una taza limpia de medir, vierta agua en el orificio de llenado hasta alcanzar el nivel de llenado MAX indicado en el costado del tanque de agua (A). Para verificar el nivel del agua, coloque la plancha sobre el talón de descanso. No exceda el nivel de llenado.
3. Coloque la plancha verticalmente sobre el talón de descanso.

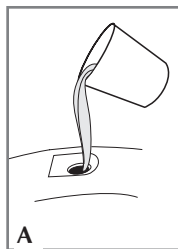

**Nota:** El tanque de esta plancha se puede llenar con agua envasada o de la llave; si el agua es dura o blanda, uno puede usar agua destilada. No use agua procesada a través de un sistema doméstico de ablandamiento.

**Nota:** Si tiene que agregar agua al tanque durante el planchado, desconecte la plancha y siga los pasos citados anteriormente.

4. Enchufe la plancha. La luz indicadora de funcionamiento se ilumina hasta que la plancha alcanza la temperatura programada.
5. Para óptimo rendimiento, se recomienda dejar reposar la plancha durante 90 segundos antes de comenzar a planchar.

## APAGADO AUTOMÁTICO DE 3 VÍAS

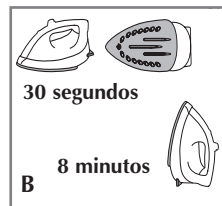

- La plancha se apaga automáticamente si permanece inactiva sobre la suela o de lado durante 30 segundos. La plancha también se apaga si permanece inactiva verticalmente sobre el talón de descanso durante 8 minutos (B).
- El aparato produce un sonido.

**Importante:** La plancha se habrá apagado pero siempre estará caliente al tacto.

- La luz indicadora de funcionamiento se iluminará de nuevo para indicar que la plancha se ha reactivado.
- Una vez que la unidad alcance la temperatura establecida, la luz indicadora de funcionamiento se apagará.

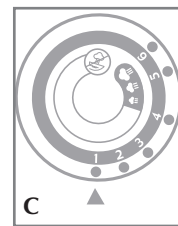

## COMO AJUSTAR LA TEMPERATURA SEGÚN EL TEJIDO

1. Lea las etiquetas de las prendas para determinar el tipo de tejido que desea planchar.

**Consejo:** Si desconoce la fibra de cierto tejido, ensaye primero sobre una superficie pequeña y planche una costura o ruedo interior antes de planchar la pieza completa.

2. Una vez que determine el tipo de tejido, gire el botón de selección de tejidos hacia la derecha para ajustar el tejido apropiado (C). (Consulte la guía de tejidos en el talón de descanso de la plancha para determinar el nivel que corresponde a su tejido.)

3. Cuando la plancha se calienta, la luz indicadora se apaga y luego, se enciende y se apaga intermitentemente durante el planchado.
4. Cuando uno ajusta la temperatura a un nivel más alto, la luz indicadora se enciende hasta alcanzar ese nivel.
5. Si reduce la temperatura, deje reposar la plancha unos segundos hasta que se enfríe un poco.

**Consejo:** Planche las prendas que requieren temperaturas más bajas primero, y luego las demás.

**Importante:** Siempre coloque la plancha sobre el talón de descanso cuando esté encendida y no en uso.

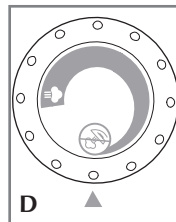

## PLANCHADO EN SECO

1. Asegúrese que el selector esté ajustado a la posición de planchado en seco (D).

**Nota:** Se recomienda vaciar el agua (ver COMO VACIAR EL TANQUE DESPUÉS DE PLANCHAR).

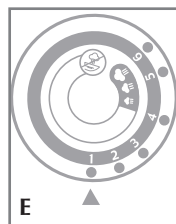

2. Ajuste el selector al nivel que corresponde a su tejido (E). Consulte la guía de tejidos en el talón de descanso de la plancha y lea las etiquetas de la prenda para determinar el tipo de tejido. La luz indicadora se ilumina hasta que la plancha alcanza la temperatura programada. Esta luz brilla intermitentemente durante el proceso de planchado.

3. Para óptimo rendimiento, se recomienda dejar reposar la plancha durante 90 segundos antes de comenzar a planchar.

4. Cuando termine de planchar, gire el selector de tejidos a la posición (F) y desenchufe la plancha.

5. Coloque la plancha verticalmente sobre el talón de descanso y espere que se enfríe.

**Importante:** Siempre coloque la plancha sobre el talón de descanso cuando esté encendida y no en uso.

## PLANCHADO A VAPOR

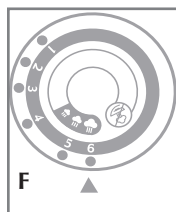

1. Gire el selector de tejidos al nivel apropiado (entre el 4 y el 6) para su tejido (F). Consulte la guía de tejidos en el talón de descanso de la plancha y lea las etiquetas de la prenda para determinar el tipo de tejido.

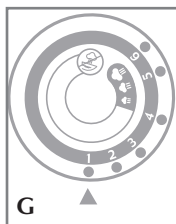

2. Gire el selector a la posición del nivel de vapor deseado (G).

3. La luz indicadora se ilumina hasta que la plancha alcanza la temperatura programada. Esta luz brilla intermitentemente durante el proceso de planchado.

4. de planchar, gire cada selector hasta que pare de girar. Desenchufe la plancha.

5. Coloque la plancha verticalmente sobre el talón de descanso y espere que se enfríe.

**Importante:** Siempre coloque la plancha sobre el talón de descanso cuando esté encendida y no en uso.

## EMISIÓN DE VAPOR

Apropiado para suavizar las arrugas persistentes.

1. Después de llenar el tanque de agua hasta la marca MAX, ajuste el selector de tejidos (entre el 4 y el 6) y deje reposar la plancha sobre el talón de descanso por 90 segundos.

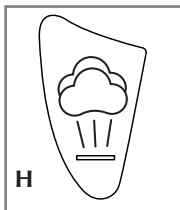

2. Presione el botón de emisión de vapor para que la plancha genere un fuerte impacto de vapor (H). Para mejor rendimiento, use la emisión de vapor en intervalos de 5 segundos.

**Nota:** Para el primer uso, bombee ☁ varias veces.

### USO DEL ROCIADOR

Puede usar el rociador a cualquier nivel de temperatura para humedecer las arrugas persistentes. Siempre asegúrese que el tanque de agua esté lleno.

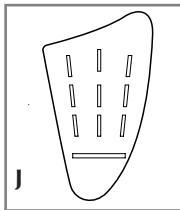

1. Asegúrese que el tanque de agua esté lleno.
2. Para el primer uso, bombee el botón varias veces (J).

### COMO VACIAR EL TANQUE DESPUÉS DE PLANCHAR

**Nota:** Se sugiere pero no es necesario vaciar el tanque de agua después de cada uso.

1. Gire el selector de tejidos a la posición (K). Si ha planchado a vapor, ajuste el control al nivel más bajo. Desconecte la plancha. Coloque la plancha verticalmente sobre el talón de descanso y espere que se enfríe.
2. Para vaciar el agua, invierta la plancha sobre un lavabo, con la punta hacia abajo y sosténgala así hasta vaciarla del todo. El agua sale a través del orificio de llenado (K).

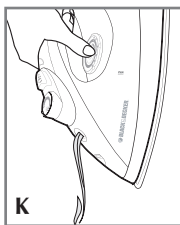

### Sugerencias para los diferentes tejidos:

Sintéticos: pañuelos, blusas, tejidos – planchar por el revés

Nailon - seda: ropa interior, batas, ropa de dormir, gabardina – planchar por el revés

Poliéster - rayón: tejidos, vestidos, blusas, faldas, ropa de viajar - planchar por el revés

Mezclas de algodón: camisas, blusas, tejidos, uniformes, ropa de mesa y de cama

Lana: pantalones, chaquetas, pañuelos de seda y blusas

Algodón - lino: blusas y camisas 100% de algodón, manteles de mesa, pantalones, ropa de verano, chaquetas y blusas

## Cuidado y limpieza

Este producto no contiene piezas reparables por el consumidor. Para servicio, acuda a personal calificado.

### LIMPIEZA DE LAS SUPERFICIES EXTERIORES

1. Asegúrese de que la plancha esté desconectada y que se haya enfriado bien. Limpie la suela y las superficies exteriores con un paño suave humedecido con agua. Nunca use abrasivos, limpiadores fuertes, vinagre ni almohadillas de fregar que puedan rayar o decolorar la plancha.
2. Después de limpiar, planche a vapor sobre un paño viejo a fin de retirar cualquier residuo acumulado en los orificios de vapor.

### ALMACENAMIENTO DE LA PLANCHA

1. Verifique que el selector esté ajustado a la posición (K).
2. Desconecte la plancha y colóquela sobre el talón de descanso hasta que se enfríe bien.
3. Almacene la plancha verticalmente sobre el talón de descanso para evitar que gotee a través de la suela. También puede vaciar el tanque de agua.

## DETECCIÓN DE FALLAS

PROBLEMA	POSIBLE CAUSA	SOLUCIÓN
El aparato no calienta o deja de calentar.	La toma de corriente no funciona o la plancha no está conectada. El control de temperatura está ajustado a un nivel muy bajo. El dispositivo de apagado automático está en funcionamiento.	Asegúrese que la toma de corriente esté funcionando. Ajuste el control a una temperatura más alta. Mueva o agite la plancha para reactivar el proceso de calentamiento.
La luz indicadora de funcionamiento se enciende y se apaga.	Esta es una función normal de la plancha.	Cuando la plancha se está calentando, la luz del termostato se ilumina intermitentemente. Si la temperatura ha sido regulada a un nivel más alto, luz indicadora de funcionamiento se ilumina intermitentemente hasta que la plancha alcanza la temperatura programada.
La plancha no genera suficiente vapor.	No hay suficiente agua en el tanque de la plancha. La plancha no ha sido ajustada para emitir vapor.	Desconecte la plancha y llene el tanque con agua de la llave. Enchufe la plancha y espere que se caliente. Ajuste la temperatura a un nivel apropiado para planchar con vapor.
Aparecen manchas café o blancas al planchar.	El agua podría tener un alto contenido de hierro o materia orgánica.	Si el agua tiene un alto contenido mineral, en vez de agua de la llave, use agua envasada pero no destilada.
La plancha gotea.	El botón para el vapor se ha usado demasiado. Se está usando agua destilada p procesada. El tanque de agua se ha llenado en exceso.	Permita más tiempo entre las emisiones de vapor. Use partes iguales de agua de la llave y agua embotellada para llenar el tanque. No exceda el nivel de llenado MAX y asegúrese de cerrar a tapa del orificio de llenado.
Visible acumulación de residuos en la suela.	Se está usando demasiado almidón. Está planchando a una temperatura muy elevada.	Rocíe el almidón en el reverse de las prendas y espere que el almidón penetre bien el tejido. Lea las instrucciones de las etiquetas en las prendas y siga las indicaciones del fabricante. Para limpiar la suela de la plancha, se recomienda comprar un limpiador diseñado para limpiar las suelas de las planchas y seguir las indicaciones del paquete.



# IMPORTANTES MISES EN GARDE

En utilisant votre fer à repasser, il faut toujours observer des précautions de base, y compris ce qui suit :

- ❑ LISEZ TOUTES LES INSTRUCTIONS AVANT USAGE.
- ❑ Utilisez le fer à repasser seulement pour l'usage auquel il est destiné.
- ❑ Pour vous protéger des risques de choc électrique, ne plongez pas le fer à repasser dans l'eau ni aucun autre liquide.
- ❑ Le fer à repasser doit toujours être à la position « Off » avant de le brancher ou de le débrancher de la prise. Ne tirez jamais la corde d'alimentation pour débrancher de la prise, agrippez plutôt la fiche et tirez-la.
- ❑ Ne laissez pas la corde d'alimentation toucher les surfaces chaudes. Laissez le fer à repasser refroidir complètement avant de le ranger. Enroulez la corde d'alimentation sans serrer autour du fer à repasser pour le ranger.
- ❑ Débranchez toujours le fer à repasser de la prise murale lorsque vous le remplissez d'eau ou le videz et lorsqu'il n'est pas utilisé.
- ❑ Ne faites pas fonctionner le fer à repasser avec une corde d'alimentation endommagée ou si le fer à repasser est tombé ou est endommagé. Pour éviter le risque de choc électrique, ne le démontez pas et n'essayez pas de le réparer. Apportez-le à un réparateur qualifié pour son examen et sa réparation. Un mauvais assemblage pourrait provoquer un risque de choc électrique lorsque vous utilisez le fer à repasser.
- ❑ Il faut une supervision étroite lorsque tout appareil électroménager est utilisé par ou à proximité d'enfants. Ne laissez pas le fer à repasser sans surveillance lorsqu'il est branché ou sur une planche à repasser.
- ❑ Les pièces métalliques, l'eau chaude ou la vapeur peuvent occasionner des brûlures. Renverser avec précaution un fer à vapeur ou prendre garde lorsqu'on se sert du jet de vapeur, car de l'eau brûlante peut s'écouler du réservoir. Éviter de faire des mouvements brusques lors du repassage afin de minimiser l'écoulement accidentel d'eau brûlante.

# INSTRUCTIONS SPÉCIALES

- ❑ Pour éviter une surcharge du circuit, ne faites pas fonctionner d'autres appareils électroménagers à haut wattage sur le même circuit.
- ❑ Lorsqu'il faut utiliser un cordon de rallonge, choisir un cordon de 15 ampères et 120 volts. Les cordons dont le calibre est inférieur risquent de surchauffer. Placer le cordon de façon à ne pas trébucher sur ce dernier, ou de sorte qu'il ne soit pas débranché accidentellement.

## CONSERVER CES MESURES.

**Cet appareil est conçu pour un usage domestique seulement.**

### FICHE POLARISÉE (Modèles de 120 V seulement)

L'appareil est muni d'une fiche polarisée (une lame plus large que l'autre). Afin de minimiser les risques de secousses électriques, ce genre de fiche n'entre que d'une façon dans une prise polarisée. Lorsqu'on ne peut insérer la fiche à fond dans la prise, il faut tenter de le faire après avoir inversé les lames de côté. Si la fiche n'entre toujours pas dans la prise, il faut communiquer avec un électricien certifié. Il ne faut pas tenter de modifier la fiche.

### VIS INDESSERRABLE

**Avertissement : L'appareil est doté d'une vis indesserrable empêchant l'enlèvement du couvercle extérieur. Pour réduire les risques d'incendie ou de secousses électriques, ne pas tenter de retirer le couvercle extérieur. L'utilisateur ne peut pas remplacer les pièces de l'appareil. En confier la réparation seulement au personnel des centres de service autorisés.**

**Note :** Lorsque le cordon d'alimentation est endommagé, il faut le faire remplacer par du personnel qualifié ou, en Amérique latine, par le personnel d'un centre de service autorisé.

Le produit peut différer légèrement de celui illustré.

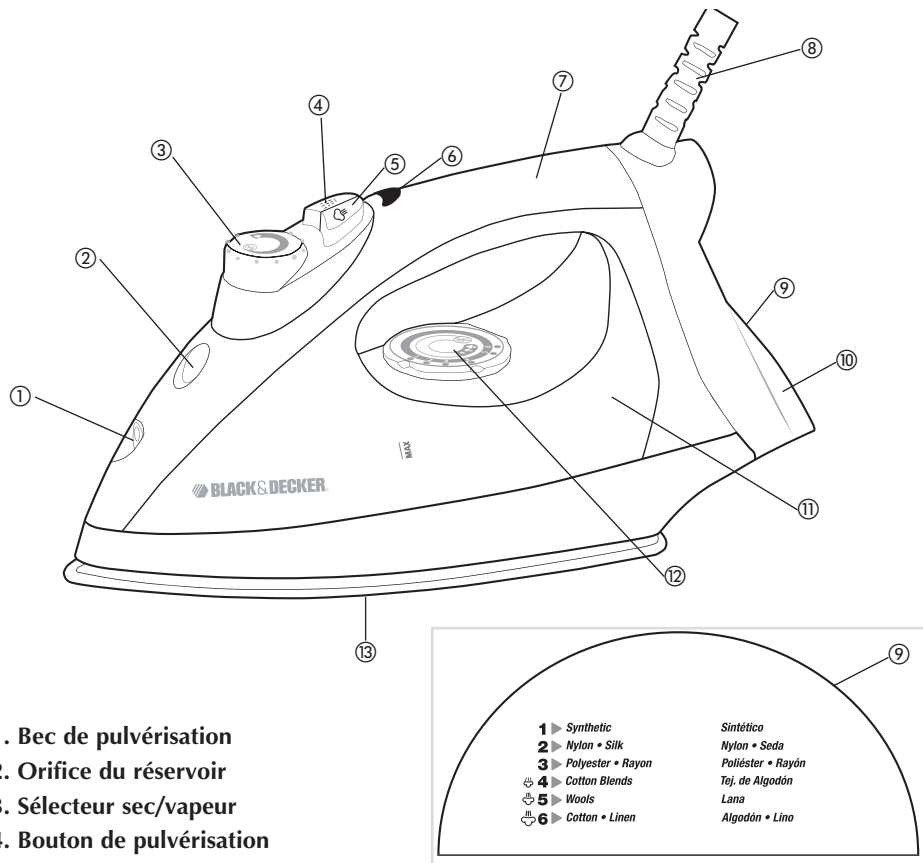

1. Bec de pulvérisation
2. Orifice du réservoir
3. Sélecteur sec/vapeur
4. Bouton de pulvérisation
5. Bouton de jet de vapeur
6. Indicateur de température
7. Poignée
8. Cordon pivotant
9. Guide d'utilisation selon les tissus
10. Talon d'appui
11. Réservoir d'eau
12. Sélecteur de tissu
13. Semelle antiadhésive

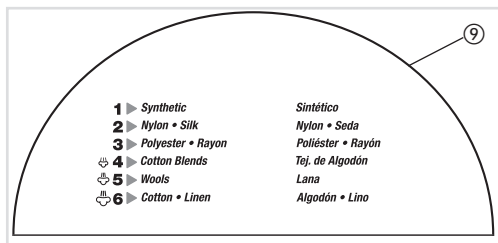

### Symbols



Sec



Jet de vapeur



Pulvérisation

## Utilisation

Cet appareil est réservé à une utilisation résidentielle uniquement.

### POUR COMMENCER

1. Retirer toutes les étiquettes et tous les autocollants apposés sur le corps, le cordon ou la semelle du fer à repasser.
2. Retirer et conserver la documentation.
3. Pour le repassage à sec, déposer le talon d'appui de l'appareil sur une planche à repasser stable.
4. Dérouler le cordon et le brancher dans une prise électrique standard.

**Important : Pour obtenir un rendement optimal, laisser le fer reposer pendant 90 secondes avant de l'utiliser.**

### REPLISSAGE DU RÉSERVOIR D'EAU

1. Déposer le fer à repasser sur une surface plane, la semelle dirigée vers le bas.

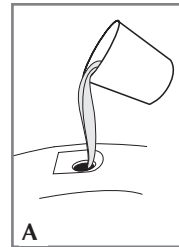

2. À l'aide d'une tasse à mesurer propre, verser de l'eau dans l'orifice de remplissage jusqu'à ce qu'elle atteigne la marque MAX sur le côté du réservoir (A). Pour vérifier le niveau de l'eau, déposer le fer sur son talon d'appui. Ne pas trop remplir.

**Nota :** De l'eau du robinet ou de l'eau de source embouteillée peuvent être utilisées pour remplir ce fer à repasser. Si l'eau du robinet est dure ou douce, on peut utiliser de l'eau distillée. Ne pas utiliser d'eau traitée par un système d'adoucissement domestique.

3. Déposer le fer sur son talon d'appui.

**Nota :** Pour ajouter de l'eau en tout temps pendant le repassage, débrancher le fer et suivre les directives ci-dessus.

4. Brancher le fer. L'indicateur de température s'allume jusqu'à ce que la température appropriée soit atteinte.
5. Pour obtenir un rendement optimal, laisser le fer reposer pendant 90 secondes avant de l'utiliser.

### ARRÊT AUTOMATIQUE À 3 POSITIONS

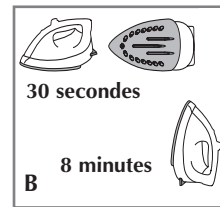

- Le fer s'éteint automatiquement après 30 secondes d'inactivité, qu'il soit couché sur sa semelle ou basculé sur le côté. Si le fer est placé à la verticale sur son talon d'appui, il s'éteint après 8 minutes d'inactivité (B).

- L'appareil émet un bip.

**Important : Même si le fer est éteint, il est encore chaud.**

- L'indicateur de température s'allume de nouveau pour indiquer que le fer a été réactivé.

- Une fois que la température sélectionnée est atteinte, l'indicateur de température s'éteint.

### SÉLECTION DE LA TEMPÉRATURE SELON LE TISSU

1. Lire les étiquettes du vêtement pour connaître le type de tissu à repasser.

**Conseil :** Si vous ne connaissez pas le type de fibres dont le tissu se compose, faire un essai sur une petite partie (à l'intérieur d'un ourlet ou d'une couture) avant de repasser le vêtement au complet.

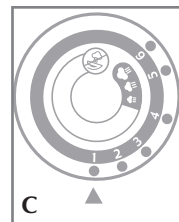

2. Après avoir déterminé le type de tissu, tourner le sélecteur de tissu vers la droite pour sélectionner le réglage approprié (C). (Consulter le guide d'utilisation selon les tissus sur le talon d'appui pour déterminer le réglage approprié selon le tissu.)

3. Lorsque le fer a atteint la température appropriée, l'indicateur s'éteint. Ensuite, l'indicateur s'allume et s'éteint alternativement pendant le repassage.
4. Aussitôt qu'on règle la température à un niveau supérieur, l'indicateur s'allume jusqu'à ce que la nouvelle température sélectionnée soit atteinte.
5. Si la température est réglée à un niveau inférieur, laisser le fer reposer plusieurs minutes pour le laisser refroidir.

**Conseil :** Repasser d'abord les vêtements exigeant un réglage de température bas, puis passer à un réglage supérieur.

**Important :** Toujours placer le fer à repasser sur son talon d'appui lorsqu'il n'est pas utilisé, mais qu'il est en marche.

#### REPASSAGE À SEC

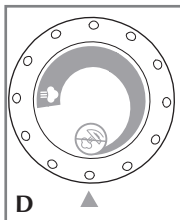

1. S'assurer que le sélecteur sec/vapeur est réglé à (D).

**Nota :** Il est recommandé de vider l'eau (voir la rubrique « Vidage du réservoir d'eau après le repassage »).

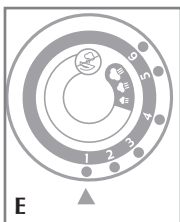

2. Tourner le sélecteur de tissu au réglage approprié selon le tissu (E). Consulter le guide d'utilisation selon les tissus sur le talon d'appui et lire l'étiquette du vêtement pour déterminer le type de tissu. L'indicateur de température s'allume jusqu'à ce que la température appropriée soit atteinte. Ensuite, l'indicateur s'allume et s'éteint alternativement pendant le repassage.
3. Pour obtenir un rendement optimal, laisser le fer reposer pendant 90 secondes avant de l'utiliser.

4. À la fin du repassage, tourner le sélecteur de tissu à (F) et débrancher le fer.
5. Déposer le fer sur son talon d'appui pour le laisser refroidir.

**Important :** Toujours placer le fer à repasser sur son talon d'appui lorsqu'il n'est pas utilisé, mais qu'il est en marche.

#### REPASSAGE À LA VAPEUR

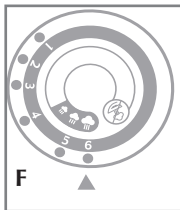

1. Tourner le sélecteur de tissu au réglage approprié (entre 4 et 6), selon le tissu (F). Consulter le guide d'utilisation selon les tissus sur le talon d'appui et lire l'étiquette du vêtement pour déterminer le type de tissu.

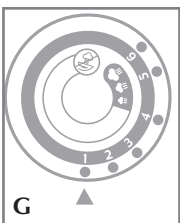

2. Tourner le sélecteur sec/vapeur au réglage de vapeur désirée (G).
3. L'indicateur de température s'allume jusqu'à ce que la température appropriée soit atteinte. Ensuite, l'indicateur s'allume et s'éteint alternativement pendant le repassage.

4. À la fin du repassage, tourner chaque sélecteur dans le sens contraire des aiguilles d'une montre jusqu'à ce qu'il cesse la rotation. Débranchez le fer.
5. Déposer le fer sur son talon d'appui pour le laisser refroidir.

**Important :** Toujours placer le fer à repasser sur son talon d'appui lorsqu'il n'est pas utilisé, mais qu'il est en marche.

#### JET DE VAPEUR

Pour effacer les plis les plus tenaces.

1. Lorsque le réservoir d'eau est rempli jusqu'à la marque MAX, tourner le sélecteur de tissu au réglage approprié (entre 4 et 6) et laisser le fer reposer sur son talon d'appui environ 90 secondes.

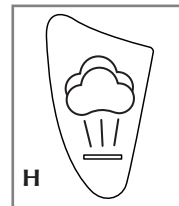

2. Appuyer sur le bouton de jet de vapeur pour générer un jet de vapeur (H). Pour obtenir un rendement optimal, attendre 5 secondes entre chaque jet.

**Nota :** À la première utilisation, pomper le bouton de jet de vapeur à plusieurs reprises.

#### PULVÉRISATION

Vous pouvez utiliser le pulvérisateur, peu importe le réglage. Vérifier si le réservoir contient de l'eau. La pulvérisation sert à éliminer les plis tenaces, peu importe le réglage.

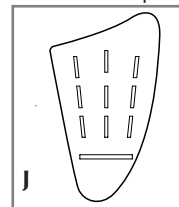

1. S'assurer que le fer est rempli d'eau.
2. Au moment de la première utilisation, pomper le bouton de pulvérisation à plusieurs reprises (J).

#### VIDAGE DU RÉSERVOIR D'EAU APRÈS LE REPASSAGE

**Nota :** Il est recommandé mais pas nécessaire de vider l'eau après chaque utilisation.

1. Tourner le sélecteur de tissu à (F). Si vous utilisez de la vapeur, régler le jet à son niveau le plus bas. Débrancher le fer. Déposer le fer sur son talon de d'appui et pour le laisser refroidir.

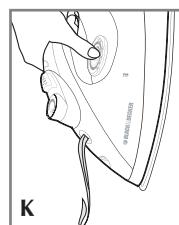

2. Pour vider le fer, le tenir au-dessus d'un évier, en dirigeant l'orifice du réservoir vers le bas. Tenir le fer dans cette position jusqu'à ce que le réservoir soit vide. Vider l'eau en tenant le fer au-dessus d'un évier, la pointe vers le bas. L'eau sortira par l'ouverture du réservoir (K).

## SUGGESTIONS POUR CHACUN DES RÉGLAGES :

Acrylique : foulards, chemisiers, tricot – repasser à l'envers

Nylon : lingerie, peignoirs, vêtements de nuit, imperméables – repasser à l'envers

Polyester : tricot, robes, chemisiers, jupes, vêtements de voyage – repasser à l'envers

Mélange : chemises, chemisiers, tricot, uniformes, literie et linges de table

Laine : pantalons, vestons, foulards et chemisiers de soie

Coton - lin : chemisiers et chemises 100 % en coton, linges de table, pantalons, vêtements d'été, vestons, chemisiers

## Entretien et nettoyage

L'utilisateur ne peut effectuer lui-même l'entretien d'aucune pièce de ce produit. Confier l'entretien à un technicien qualifié.

### NETTOYAGE DES SURFACES EXTÉRIEURES

1. S'assurer que le fer est débranché et complètement froid. Essuyer la semelle et les surfaces externes à l'aide d'un linge humide et doux. Ne jamais utiliser de produits nettoyants abrasifs ou pour service intensif, de vinaigre ou de tampons à récurer qui peuvent égratigner ou décolorer le fer.
2. Après le nettoyage, faire évacuer la vapeur sur un vieux linge pour déloger tous les résidus dans les événements à vapeur.

### RANGEMENT DU FER

1. Vérifier si le sélecteur est réglé à .
2. Débrancher le fer. Déposer le fer sur son talon de d'appui et pour le laisser refroidir.
3. Ranger le fer en position verticale sur son talon d'appui pour empêcher les fuites d'eau de la semelle, ou vider le réservoir d'eau.

## DÉPANNAGE

PROBLÈME	CAUSE POSSIBLE	SOLUTION
L'appareil ne chauffe pas ou cesse de chauffer	La prise de courant est inopérante ou le fer est débranché. Le sélecteur de température est réglé à un niveau trop bas. La fonction d'arrêt automatique est activée.	S'assurer que la prise de courant fonctionne. Augmenter la température du fer. Déplacer ou agiter le fer pour réactiver la génération de chaleur.
L'indicateur de température s'allume et s'éteint alternativement.	Fonction normale du fer.	Lorsque le fer chauffe, l'indicateur de température s'allume et s'éteint alternativement. Aussitôt qu'on règle la température à un niveau supérieur, l'indicateur s'allume jusqu'à ce que la nouvelle température sélectionnée soit atteinte.
Il n'y a pas assez de vapeur.	Il n'y a pas assez d'eau dans le réservoir. Le fer n'est pas réglé pour le repassage à la vapeur.	Débrancher le fer et remplir le réservoir d'eau. Brancher le fer et le laisser chauffer. Régler le fer pour le repassage à la vapeur.
Des traces brunes et blanches apparaissent sur le tissu.	L'eau présente une forte teneur en fer ou en matière organique.	Si l'eau du robinet à une forte teneur en minéraux, remplir le fer avec de l'eau de source. Ne pas utiliser d'eau distillée.

PROBLÈME	CAUSE POSSIBLE	SOLUTION
Le fer fuit.	La fonction de jet de vapeur a été utilisée de façon excessive. Présence d'eau distillée ou adoucie. Le réservoir d'eau est trop plein.	Laisser plus de temps entre chaque jet. Utiliser de l'eau embouteillée ou combiner de l'eau embouteillée et de l'eau du robinet. Le niveau d'eau ne doit pas excéder la marque MAX; veiller à fermer le couvercle du réservoir d'eau.
Accumulation de matières visible sur la semelle.	Trop d'amidon. Le fer est réglé à une température trop élevée.	Pulvériser de l'amidon sur le revers du vêtement et permettre à l'amidon de pénétrer le tissu. Consulter les directives de repassage appropriées au tissu repassé et suivre les instructions indiquées sur l'étiquette du vêtement. Pour nettoyer la semelle du fer, nous suggérons l'achat d'un nettoyant à semelle. Suivre les instructions sur l'emballage.

#### NEED HELP?

For service, repair or any questions regarding your appliance, call the appropriate "800" number on the cover of this book. **Do not** return the product to the place of purchase. **Do not** mail the product back to the manufacturer nor bring it to a service center. You may also want to consult the website listed on the cover of this manual.

#### Two-Years Limited Warranty (Applies only in the United States and Canada)

##### What does it cover?

- Any defect in material or workmanship; provided; however, Applica's liability will not exceed the purchase price of the product.

##### For how long?

- Two year after the date of original purchase.

##### What will we do to help you?

- Provide you with a reasonably similar replacement product that is either new or factory refurbished.

##### How do you get service?

- Save your receipt as proof of the date of sale.
- Check our on-line service site at [www.prodprotect.com/applica](http://www.prodprotect.com/applica), or call our toll-free number, 1-800-231-9786, for general warranty service.
- If you need parts or accessories, please call 1-800-738-0245.

##### What does your warranty not cover?

- Damage from commercial use
- Damage from misuse, abuse or neglect
- Products that have been modified in any way
- Products used or serviced outside the country of purchase
- Glass parts and other accessory items that are packed with the unit
- Shipping and handling costs associated with the replacement of the unit
- Consequential or incidental damages (Please note, however, that some states do not allow the exclusion or limitation of consequential or incidental damages, so this limitation may not apply to you.)

##### How does state law relate to this warranty?

- This warranty gives you specific legal rights, and you may also have other rights that vary from state to state or province to province.

## ¿NECESITA AYUDA?

Para servicio, reparaciones o preguntas relacionadas al producto, por favor llame gratis al número "800" que aparece en la cubierta de este manual. **No** devuelva el producto al establecimiento de compra. **No** envíe el producto por correo al fabricante ni lo lleve a un centro de servicio. También puede consultar el sitio web que aparece en la cubierta de este manual.

## Dos años de garantía limitada

(Aplica solamente en Estados Unidos o Canadá)

### ¿Qué cubre la garantía?

- La garantía cubre cualquier defecto de materiales o de mano de obra. Aplica no se responsabiliza por ningún costo que exceda el valor de compra del producto.

### ¿Por cuánto tiempo es válida la garantía?

- Por dos años a partir de la fecha original de compra.

### ¿Qué clase de asistencia recibe el consumidor?

- El consumidor recibe un producto de reemplazo nuevo o restaurado de fábrica, parecido al original.

### ¿Cómo se obtiene el servicio necesario?

- Conserve el recibo original como comprobante de la fecha de compra.
- Se puede visitar el sitio web de asistencia al consumidor [www.prodprotect.com/applica](http://www.prodprotect.com/applica), o se puede llamar gratis al número 1-800-231-9786, para obtener información relacionada al servicio de garantía.
- Si necesita piezas o accesorios, por favor llame gratis al 1-800-738-0245.

### ¿Qué aspectos no cubre esta garantía?

- Los daños al producto ocasionados por el uso comercial
- Los daños ocasionados por el mal uso, abuso o negligencia
- Los productos que han sido alterados de cualquier manera
- Los productos utilizados o reparados fuera del país original de compra
- Las piezas de vidrio y demás accesorios empacados con el aparato
- Los gastos de tramitación y embarque relacionados con el reemplazo del producto
- Los daños y perjuicios indirectos o incidentales (sin embargo, por favor observe que algunos estados no permiten la exclusión ni la limitación de los daños y perjuicios indirectos ni incidentales, de manera que esta restricción podría no aplicar a usted).

### ¿Qué relación tiene la ley estatal con esta garantía?

- Esta garantía le otorga derechos legales específicos y el consumidor podría tener otros derechos que varían de una región a otra.

## BESOIN D'AIDE?

Pour communiquer avec les services d'entretien ou de réparation, ou pour adresser toute question relative au produit, composer le numéro sans frais approprié indiqué sur la page couverture. **Ne pas** retourner le produit où il a été acheté. **Ne pas** poster le produit au fabricant ni le porter dans un centre de service. On peut également consulter le site web indiqué sur la page couverture.

## Garantie limitée de deux ans

(Valable seulement aux États-Unis et au Canada)

### Quelle est la couverture?

- Tout défaut de main-d'oeuvre ou de matériau; toutefois, la responsabilité de la société Aplica se limite au prix d'achat du produit.

### Quelle est la durée?

- Deux ans après l'achat original.

### Quelle aide offrons nous?

- Remplacement par un produit raisonnablement semblable nouveau ou réusiné.

### Comment se prévaut-on du service?

- Conserver son reçu de caisse comme preuve de la date d'achat.
- Visiter notre site web au [www.prodprotect.com/applica](http://www.prodprotect.com/applica), ou composer sans frais le 1 800 231-9786, pour obtenir des renseignements généraux relatifs à la garantie.
- On peut également communiquer avec le service des pièces et des accessoires au 1 800 738-0245.

### Qu'est-ce que la garantie ne couvre pas?

- Des dommages dus à une utilisation commerciale.
- Des dommages causés par une mauvaise utilisation ou de la négligence.
- Des produits qui ont été modifiés.
- Des produits utilisés ou entretenus hors du pays où ils ont été achetés.
- Des pièces en verre et tout autre accessoire emballés avec le produit.
- Les frais de transport et de manutention reliés au remplacement du produit.
- Des dommages indirects (il faut toutefois prendre note que certains états ne permettent pas l'exclusion ni la limitation des dommages indirects).

### Quelles lois régissent la garantie?

- Les modalités de la présente garantie donnent des droits légaux spécifiques. L'utilisateur peut également se prévaloir d'autres droits selon l'état ou la province qu'il habite.

 **BLACK&DECKER** is a trademark of The Black & Decker Corporation, Towson, Maryland, USA  
Marca registrada de *The Black & Decker Corporation*, Towson, Maryland, E.U.  
Marque de commerce déposée de la société *The Black & Decker Corporation*, Towson, Maryland, É.-U.



R12007/10-2-13E/S/F



Printed on recycled paper.  
Impreso en papel reciclado.  
Imprimé sur du papier recyclé.

Copyright © 2008 Applica Consumer Products.

Made in People's Republic of China  
Printed in People's Republic of China

Fabricado en la República Popular de China  
Impreso en la República Popular de China

Fabriqué en République populaire de Chine  
Imprimé en République populaire de Chine